

京都市橋りょう長寿命化修繕計画

～ 今後の橋りょうの維持管理の考え方 ～

平成23年12月

京都市建設局

日本の橋りょうは、昭和30年代に始まる高度経済成長期を中心に大量に建設されてきました。これらの橋りょうは、近い将来建設後50年が経過し、橋りょうの老朽化が全国的な課題となっています。

このような中、国土交通省は平成19年8月に米国ミネソタ州の鋼トラス橋が崩壊した事故を踏まえ、平成20年5月に有識者会議による「道路橋の予防保全に向けた提言」を発表しました。これまでのような大規模な修繕や架け替え（事後保全）から、定期的に橋りょう点検を行うことにより現状を把握し、早い段階で修繕を行う予防保全への転換を提言しています。

一方、京都市が管理する橋りょうについては、戦前に建設されたものが多く残っており、建設後50年以上経過した橋りょうの占める割合は他都市と比べて高いという特徴があり、老朽化した橋りょうの修繕を効率的に進めていくことが大きな課題となっています。

この「京都市橋りょう長寿命化修繕計画」は、これら老朽化が進んでいる橋りょうの修繕を行うとともに、今後、予防保全型の維持管理（アセットマネジメント）を進めることによる「長寿命化」を目指した橋りょうの全体的な維持管理の考え方を示したものであり、国土交通省道路局所管の補助制度要綱に基づき策定したものです。

※ なお、同時に策定した「いのちを守る 橋りょう健全化プログラム」は、橋りょうの老朽化修繕と耐震補強を並行して、効率的・効果的かつスピード感を持って推進するため、優先順位や具体的な目標を定めた進行表（プログラム）として策定したものです。

目 次

1. 長寿命化修繕計画の目的	1
1. 1. 背景	1
1. 2. 目的	3
2. 長寿命化修繕計画の対象橋りょう	4
3. 対象橋りょうの健全度	7
4. 健全度の把握及び日常的な維持管理に関する基本的な方針	8
5. 橋りょうの長寿命化及び修繕・架け替えに係る費用の縮減に関する基本的な方針 ..	10
6. 長寿命化修繕計画による効果	11
7. 計画策定担当部署及び意見聴取した専門知識を有する学識経験者	11
8. 参考資料	12

1. 長寿命化修繕計画の目的

1.1. 背景

● 本市では、平成23年12月時点で2,773の橋りょうを管理していますが、建設後50年を経過した老朽化の進んでいる橋りょうは現在全体の3割を占めています。また、高度経済成長期において、集中的に建設されたことから、20年後には建設後50年を経過する橋りょうの割合が8割に達し、近い将来橋りょうの大量更新期を迎えることが予想されます。戦前に建設された橋りょうも数多くあり、古い橋りょうの占める割合は全国平均よりも高くなっています。

本市の橋りょうは1955年から1973年までの高度経済成長期に、約44%が集中的に建設されました。そのため、これらの橋りょうが今後続々と建設後50年を経過することとなり、その割合は、現在の29%から20年後には81%となります。(図1.1, 図1.2)

このように、近い将来建設後50年を経過する橋りょうの増加に伴い維持管理費が急増するため、これからは今までよりも計画的に修繕や架け替えを行うことが必要となります。

また、京都には戦前に架けられた橋りょうも数多くあります。他都市と比べて古い橋りょうの割合が多く、老朽化の進んでいる橋りょうの対応を早急に実施する必要があります。



図 1.1 建設年別橋りょう数



図 1.2 建設後50年以上経過した橋りょうの割合

【全国】

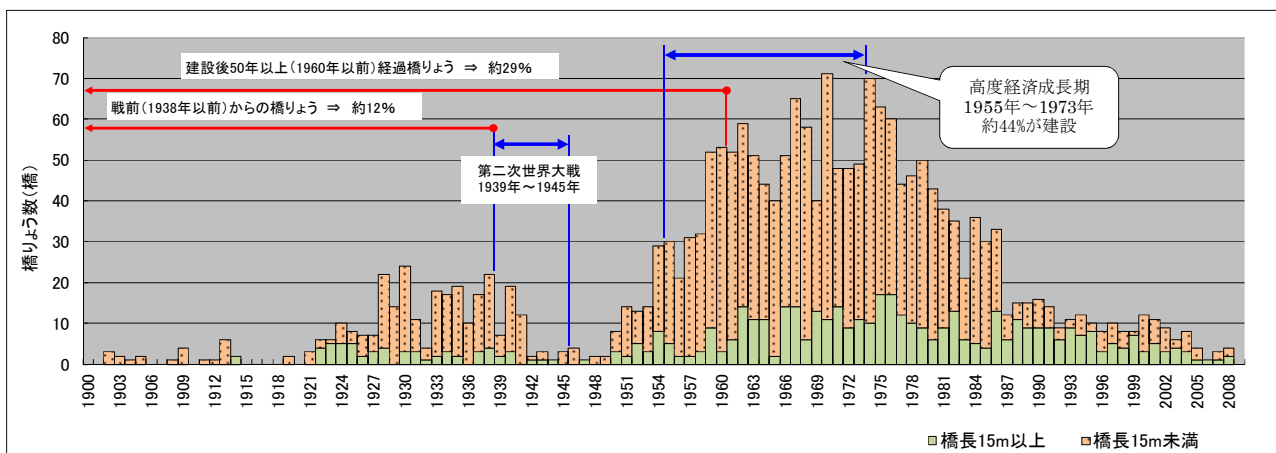

【京都市】

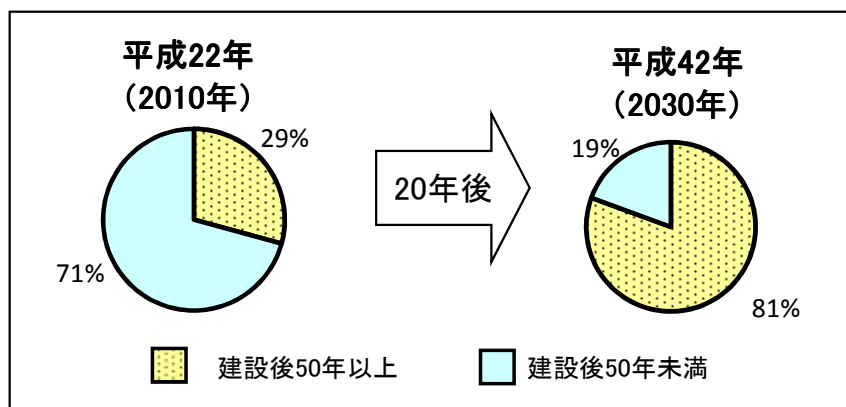
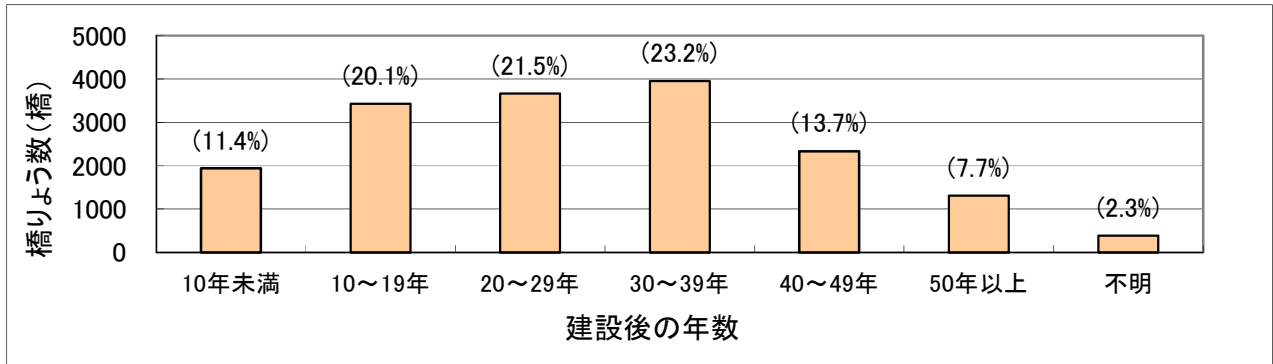
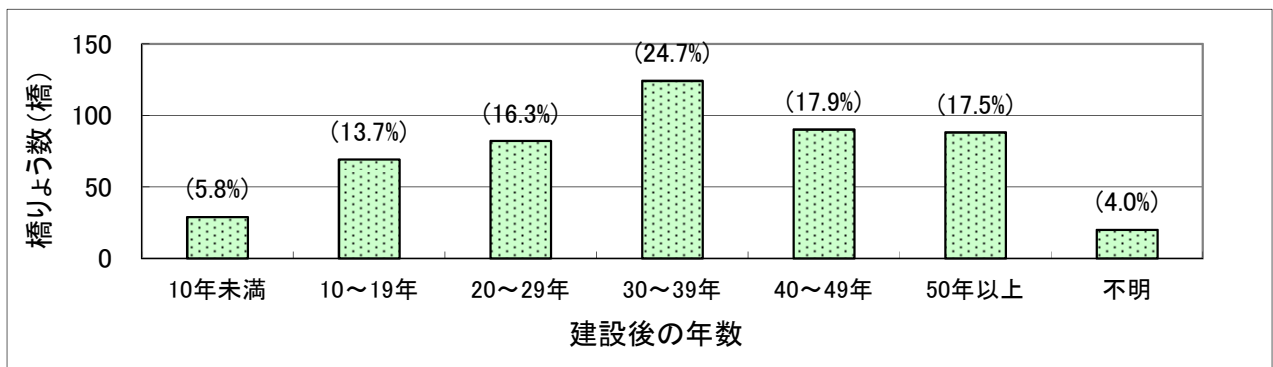

注) ()内数字は、全体に対する割合(%)を示す。

図 1.3 建設年別橋長 15m 以上の橋りょう数

【全国】

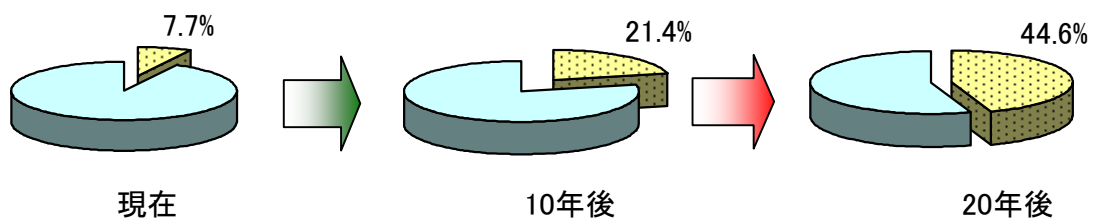

【京都市】

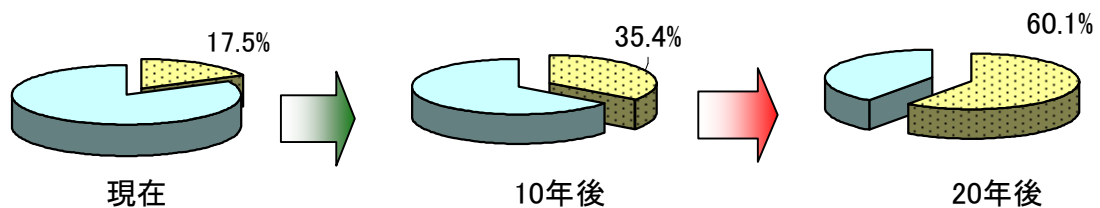

※全国データは、総務省がまとめた「社会資本の維持管理及び更新に関する行政評価・監視 一道路橋の保全等を中心として一結果報告書」より引用

図 1.4 建設後 50 年以上経過した橋長 15m 以上の橋りょうの割合

1.2. 目的

- 橋りょうを適切に管理することで、安全・安心な市民生活の実現に向けた**道路ネットワーク機能**を確保します。
- 維持管理を計画的に行い、橋りょうの長寿命化を図り、維持管理にかかる**コストの縮減と標準化**を図ります。

維持管理を計画的に行い、橋りょうの長寿命化を図るためには、下図に示すように長寿命化修繕計画(Plan)に基づく修繕を行い(Do)、修繕後の状態を点検することで計画の達成状況を評価し(Check)、その結果をフィードバックして計画を見直す(Action)ことが重要であり、このPDCAサイクルに基づき、継続して取り組んでいく必要があります。



図 1.5 維持管理の PDCA サイクル

2. 長寿命化修繕計画の対象橋りょう

- 本市が管理する全ての橋りょうを**長寿命化修繕計画の対象**とします。
- 本市が管理する橋りょうのうち、重要橋りょう及び代表橋りょうの**680 橋**の点検結果に基づいて、健全度を把握しました。また、今後、重要橋りょう以外の橋りょうについても点検を実施します。

本市の管理する橋りょう全ての健全度を一斉に把握することは、時間や費用の面で困難であることから、すべての重要橋りょうの点検を実施するとともに、重要橋りょう以外の橋りょうについては、環境条件、建設年及び橋種でグループ分けを行い、その中の老朽化の疑われる橋りょうを点検の対象としました。これにより、そのグループに属する橋りょうの損傷状況を推定し、優先順位をつけた上で、そのグループの橋りょうを点検・修繕を実施します。

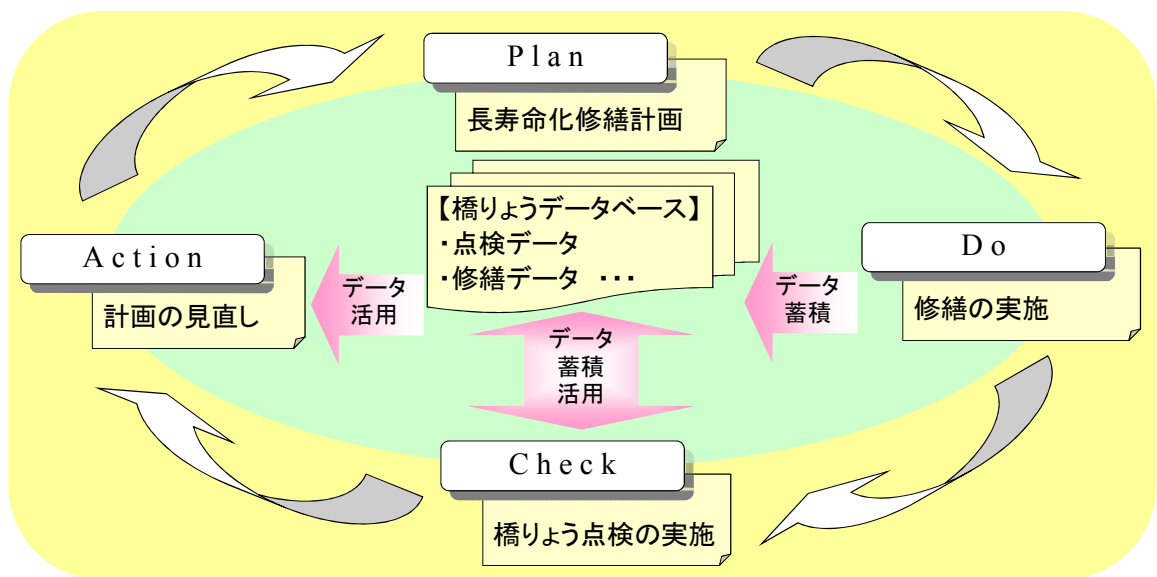
点検を行った680橋は以下のとおりです。

【重要橋りょう】

- 橋長 15m 以上の橋りょう
- 緊急輸送道路(災害時の通行を確保すべき道路)上の橋りょう
- 跨線橋(鉄道を跨ぐ橋りょう)
- 跨道橋(他の道路を跨ぐ橋りょう)

【その他の橋りょう】







- 重要橋りょう以外の橋りょうを環境条件、建設年及び橋種でグループ分けし、それぞれのグループから選んだ橋りょう

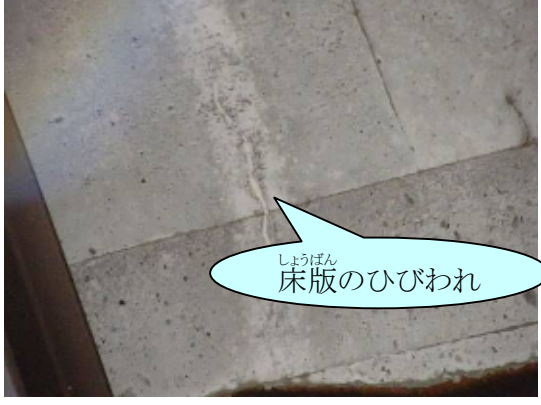

- ➡ 『**健全度**』とは、対策の必要性や緊急性を表す指標であり、具体的には橋りょう点検で確認した異常や損傷の状況を総合的に評価するものです。
- ➡ なお、橋りょうの各部分の健全度の中で最も低い健全度を橋りょう全体の健全度として評価します。

表 2-1 橋りょうの健全度

健全度	健全度の内容
A	損傷がほとんどなく、対策を実施する必要はありません。
B1	損傷が一部に認められますが、直ちに対策を実施する必要はありません。
B2	損傷があり、対策を実施することが望まれます。
C	損傷が比較的大きく、早期に対策を実施する必要があります。
E	損傷が著しく、緊急対応が必要です。

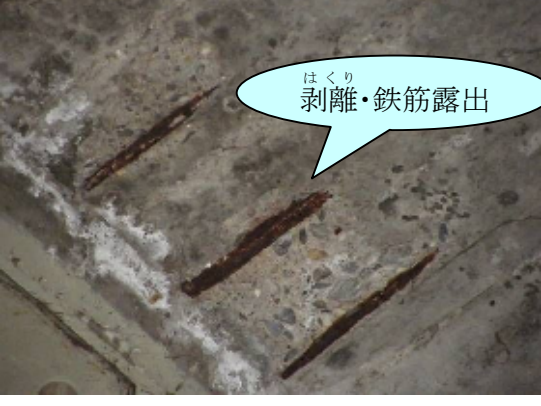
表 2-1 健全度と部材損傷状況

健全度	部材の損傷状況	
	鋼部材	コンクリート部材
A (損傷がほとんどない)	 <p>健全な主桁^{しゅげた}</p>	 <p>健全な主桁^{しゅげた}</p>
B1 (損傷が一部にある)	 <p>防食機能の劣化</p>	 <p>しょうぼん 床版のひびわれ</p>
B2 (損傷がある)	 <p>防食機能の劣化</p>	 <p>はくり 剥離・鉄筋露出</p>
C (損傷が比較的大きい)	 <p>腐食</p>	 <p>はくり 剥離・鉄筋露出</p>

健全度	部材の損傷状況	
	鋼部材	コンクリート部材
E (損傷が著しい)		
	<p>鋼部材が破断し変形しているため、既に応力上のバランスが崩れており、危険な状態である。(「道路橋の定期点検に関する参考資料」(国土技術政策総合研究所資料第196号)より)</p>	<p>剥離・鉄筋露出が全体的に発生し、鉄筋腐食が著しいため、曲げモーメントに抵抗する応力不足の危険性がある。(「橋りょう点検研修テキスト」((財)海洋架橋・橋りょう調査会)より)</p>

※ 点検を実施した橋りょうに健全度「E」の橋りょうがなかったため、健全度「E」の写真例は文献等から抜粋した。

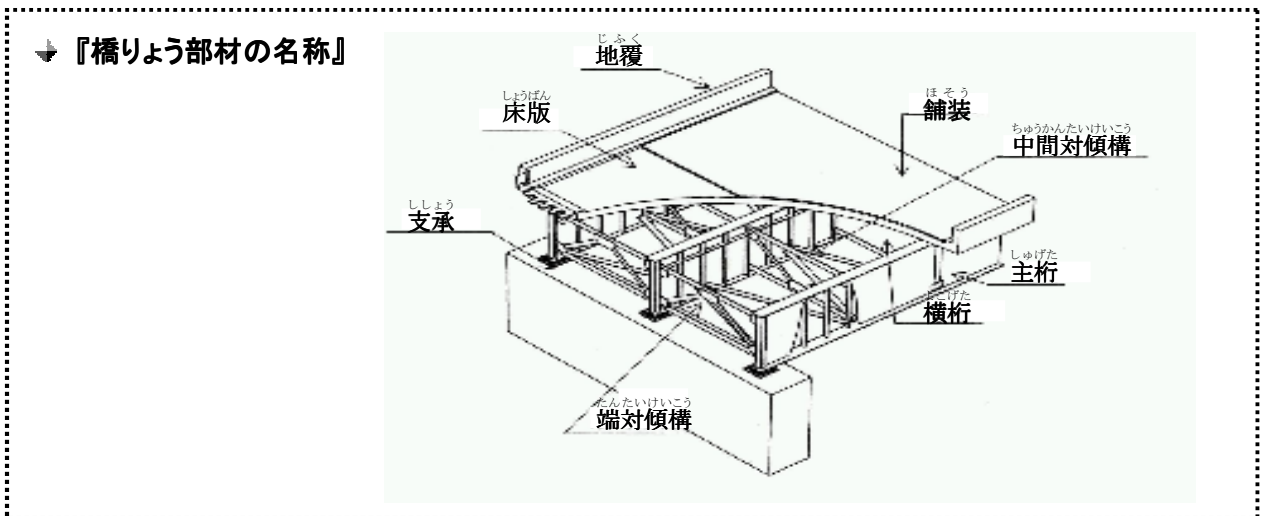

3. 対象橋りょうの健全度

● 対象橋りょう680橋を点検した結果、損傷が認められた橋りょうは555橋(82%)であり、そのうち早期に対策を実施する必要がある橋りょう(健全度C)は265橋で全体の39%を占めます(図3-1,図3-2)。



図 3.1 健全度の分布



図 3.2 橋種別の健全度

1) 橋種別の健全度の特徴

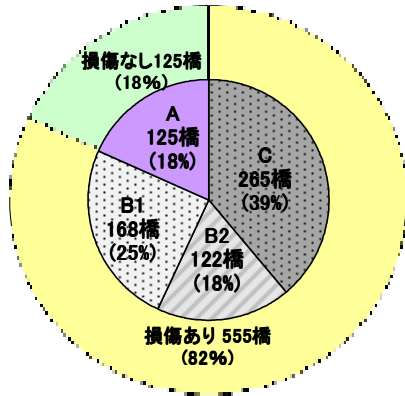
(1) 鋼橋(321 橋)

鋼橋では健全度 C の橋りょうが約 61%を占めます。損傷の傾向としては、広範囲で塗装の劣化が進み、一部で腐食に進展しているものもあります。

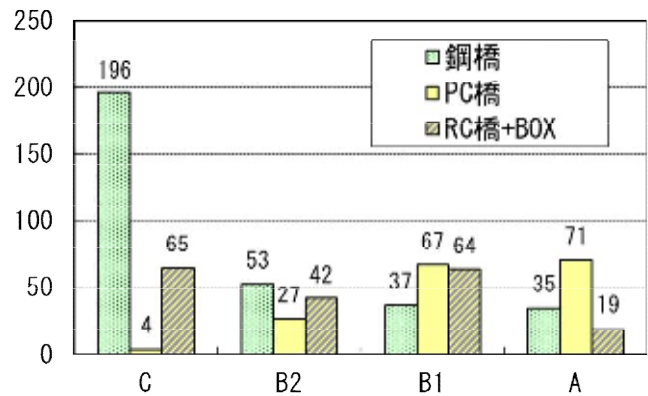
(2) PC 橋(169 橋)

PC 橋では健全度 C の橋りょうは 4 橋と少なく、鋼橋に比べ損傷の進展は緩やかです。

PC 橋は、RC 橋と比較して、ひびわれの少ない構造であり、鋼橋のように鋼材の腐食の心配がないため、劣化要因に対する抵抗性が高いと考えられます。

(3) RC 橋(BOX含む。190 橋)

RC 橋では健全度 C の橋りょうは約 34%を占めます。RC 橋は小河川を横断する短い橋りょうが多く、コンクリートの剥離・鉄筋露出やひびわれが生じている橋りょうがあります。

中には、広範囲で鉄筋が露出し、腐食している橋りょうもあります。

※ 「鋼橋」「PC橋」「RC橋」「BOX」の説明は、参考資料(P.12)を参照

2) 損傷と修繕事例

表 3-1 損傷と修繕事例



4. 健全度の把握及び日常的な維持管理に関する基本的な方針

- 橋りょう点検は、**定期的**に行うこととし、その実施は「**簡易点検**」と「**詳細点検**」を複合的に行うことを基本とします。これにより、点検の合理化、効率化を進め、**点検費用の縮減**を図りながら予防的、計画的な維持管理に必要な点検データを確保します。
- 定期点検は、原則として5年に1回行うこととし、橋長が短く比較的新しい橋りょうなどについても橋りょう点検を実施します。
- 点検に併せて、日常行っている道路パトロールにより、路上(橋面上)の異常や損傷を早期に発見し、また、排水柵の清掃や水周りの処理などに努め、橋りょうを良好な状態に保ちます。

『**橋りょう点検**』とは、必要に応じて梯子はしごやリフト車などを用いて橋りょうに近接し、目視によって橋りょうの異常や損傷を確認し、その状況を記録することで、「簡易点検」と「詳細点検」があります。

点検を行うことで、**橋りょうの現状を把握**するとともに、**異常及び損傷を早期に発見**し、橋りょうを良好な状態に保全します。また、予防的、計画的な維持管理を実施するために、橋りょう点検を継続的に実施し、経年的な劣化状況を予測するための**点検結果(点検データ)**を蓄積します。

『橋りょう点検』は、まず「簡易点検」を実施します。「簡易点検」により橋りょうの異常や損傷を大まかに確認し、損傷の程度から「詳細点検」の必要性を判断します。「詳細点検」が必要な場合は、近接目視により詳細に損傷を調査し、健全度を把握することで修繕の必要性を判断します。修繕が必要と判断した橋りょうについて、詳細点検結果や路線の重要度などから優先順位を検討するとともに、修繕に必要な関係機関等と協議、調整を実施します。早期に修繕ができない橋りょうについては、修繕するまで簡易点検による経過観察を実施します。



図 4.1 橋りょう点検の基本的な考え方

➡ 『簡易点検』は、目視により部材ごとの異常や損傷を大まかに確認し、詳細点検の必要性を判断するものです。簡易点検の際に著しい損傷を確認した場合は、緊急対応の必要性を判断します。また、詳細点検で比較的大きい損傷が確認された場合は、損傷の経過観察を目的に実施します。

➡ 『詳細点検』は、リフト車等を用いて近接目視で橋りょうの損傷程度を詳細に確認し、健全度を把握します。その結果によって対策の必要性を検討します。

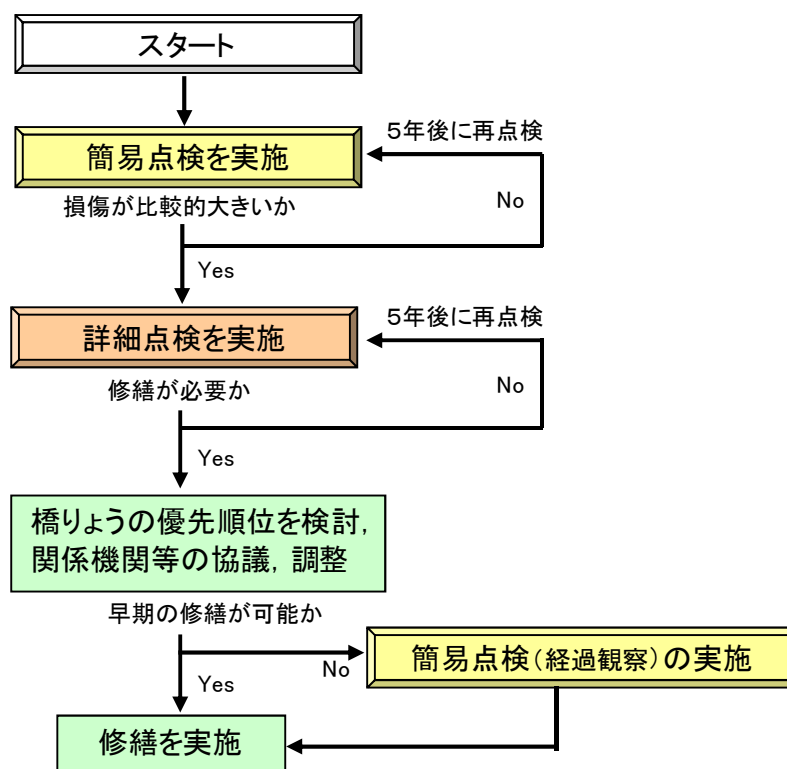

図 4.2 詳細点検の様子

5. 橋りょうの長寿命化及び修繕・架け替えに係る費用の縮減に関する基本的な方針

- 点検により橋りょうの**状態を把握**し、**健全度を判定**するとともに、適切に管理することで、**維持管理費を縮減**します。
- **重要橋りょう**については、橋りょうの損傷が大きくなる前の**健全度 B2** の段階で**予防的な修繕**を実施し、橋りょうの**長寿命化**を図ります。(予防保全型修繕)
- **重要橋りょう以外の橋りょう**については、橋りょうの状況に応じて、**予防的な修繕**あるいは**架け替え**も含めた**事後的な修繕**を検討します。(予防保全型修繕若しくは事後保全型修繕)

予防保全型修繕は、橋りょうの健全度や路線の重要性を把握し、最少の投資で最大の効果をもたらすよう、損傷が小さいうちに修繕を行い、長寿命化を図るものです。また、事後保全型修繕は、損傷が大きくなってからの大規模な修繕や架け替えなどを行うものです。、規模の大きい橋りょうに対しては、事後保全型修繕に比べ維持管理費を抑えることができます。(図 5.1, 図 5.2)



図 5.1 経過年数と維持管理費(鋼橋の場合)



図 5.2 経過年数と健全度(鋼橋の場合)

一方で、重要橋りょう以外の橋りょうは、構造が単純で架け替えも比較的容易なことにより、予防的修繕の経済的効果が必ずしも得られない場合があります。このような場合は、点検等により安全性を確認しながら、事後保全型修繕も含めて検討する必要があります。

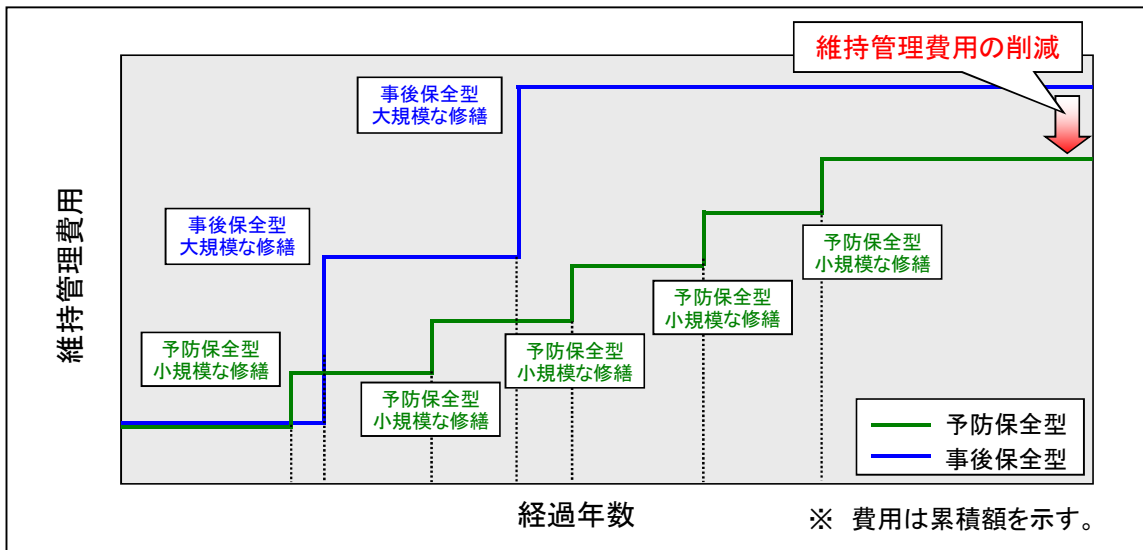
また、耐震補強、耐荷補強等の橋りょうの維持管理に関する検討も併せて行うなど、更なる維持管理費の抑制に努めます。

6. 長寿命化修繕計画による効果

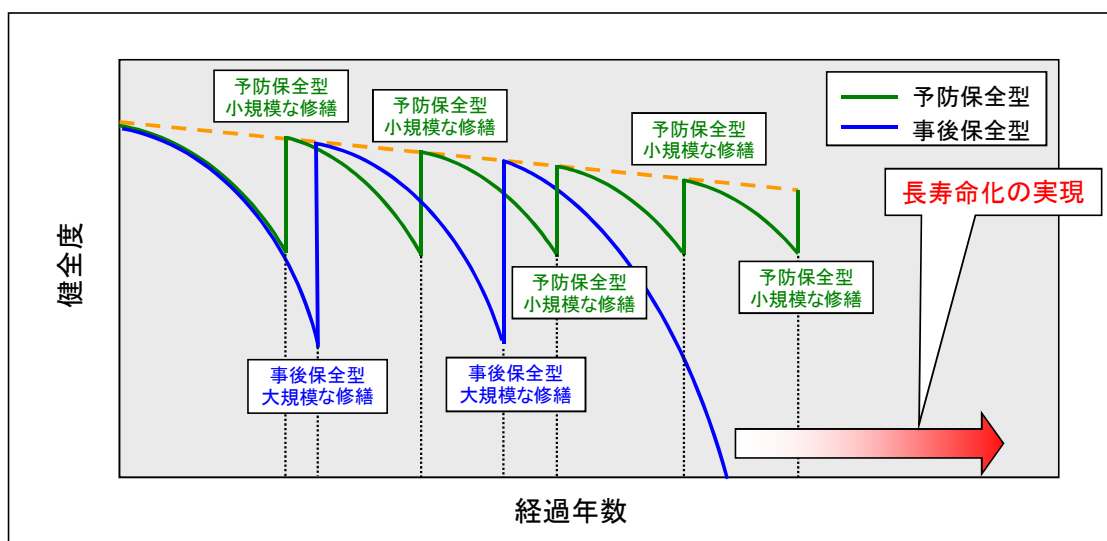
● 橋りょうの寿命を100年と仮定した場合、本市が管理する全ての橋りょうの点検、修繕、架け替えに必要な費用は、**予防保全型修繕**の場合で約**2,000億円**、**事後保全型修繕**の場合で約**3,300億円**となり、予防保全型修繕による維持管理を行うことで、**約39%のコスト削減効果**が期待できます。



図 6.1 コスト削減効果

7. 計画策定担当部署及び意見聴取した専門知識を有する学識経験者

7.1. 計画策定担当部署

● 京都市 建設局 土木管理部 調整管理課 TEL 075-222-3568

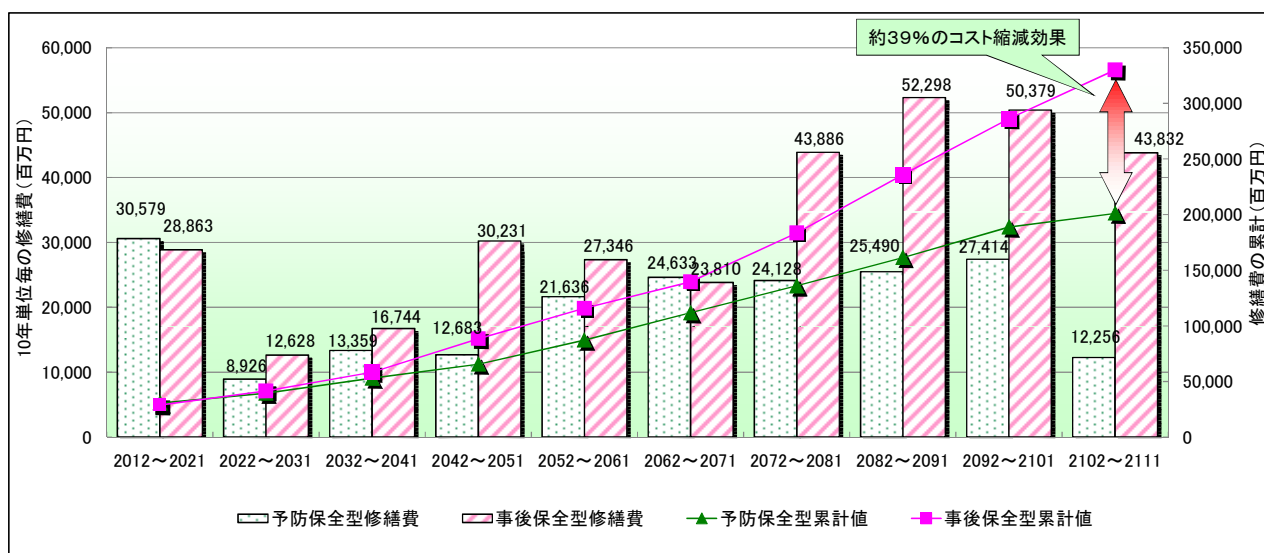
7.2. 意見聴取した専門知識を有する学識経験者

● 京都大学経営管理大学院長 小林 潔司 教授

8. 参考資料

➡ 『鋼橋』とは、上部工の主桁等に鋼材を用いた橋りょうです。



図 8.1 鋼橋の構造

➡ 『PC橋』とは、上部工の主桁等にプレストレスト・コンクリート(PC)を用いた橋りょうです。プレストレスト・コンクリートは、鉄筋コンクリートに鋼材であらかじめ圧縮力のかけた材料です。

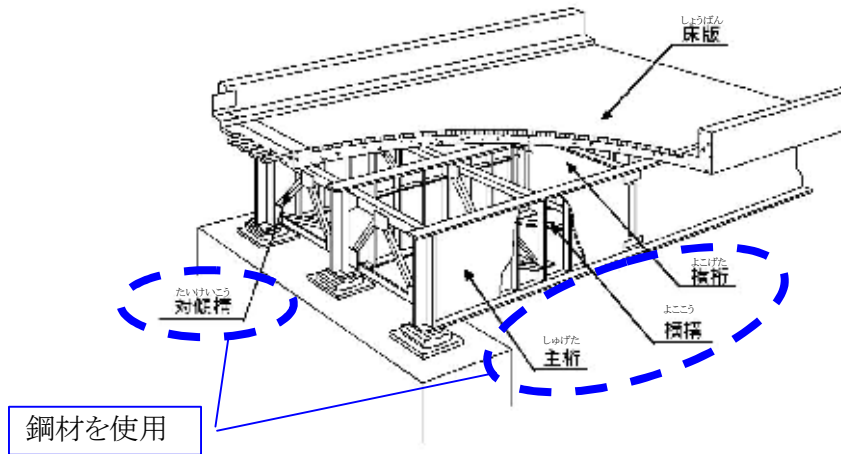

図 8.2 プレストレス・コンクリート概念図

➡ 『RC橋』とは、上部工の主桁等に鉄筋コンクリート(RC)を用いた橋りょうです。鉄筋コンクリートは、コンクリートの中に鉄筋を埋め込んだ材料です。

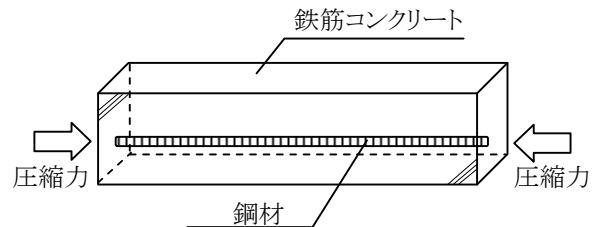

図 8.3 鉄筋コンクリート概念図

➡ 『BOX』とは、鉄筋コンクリートを箱(BOX)型につくった橋りょうです。

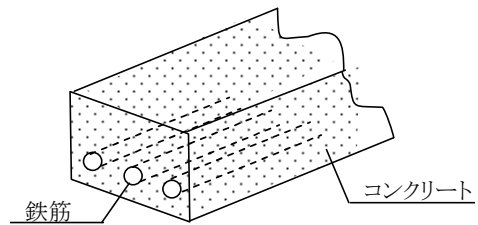

図 8.4 BOX概念図

<橋りょうごとの健全度>

※ 橋りょう名は50音順

橋りょう名	所在地	路線名	橋長 (m)	幅員 (m)	橋種	健全度
相深橋	伏見区深草森吉町	—	16	2.3	RC橋	C
葵の森橋	北区上賀茂葵之森町	上賀茂経211号線	6	10.6	PC橋	A
葵橋	左京区下鴨宮河町	下鴨京都停車場線	75	22.6	鋼橋	C
秋月橋	左京区聖護院蓮華蔵町	錦林経11号線	16	4.5	鋼橋	C
秋葉陸橋	右京区京北下弓削町	田貫五本松線	25	4.6	鋼橋	C
朝田橋	山科区日ノ岡朝田町	四ノ宮四ツ塚線	5	3.2	RC橋	B1
朝日橋	右京区京北上弓削町	スノコ線	15	2.7	PC橋	B2
朝日2号橋	西京区桂朝日町	洛西第一経1号線	3	25.1	RC橋	C
芦堂橋	北区大森芦堂町	大森経69号線	17	8.2	PC橋	A
芦見谷口橋	右京区京北細野町	愛宕弓槻線	20	5.0	鋼橋	C
油掛橋	右京区嵯峨天龍寺油掛町	嵯峨経81-1号線	16	5.2	鋼橋	C
尼子谷橋	左京区静市静原町	—	16	8.8	PC橋	A
天田川橋	山科区勸修寺閑林寺	外環状線(1)	8	18.4	BOX	B1
綾小路跨線橋	右京区西院北矢掛町	綾小路通	15	6.5	RC橋	B1
嵐山高架橋	右京区嵯峨天龍寺造路町	宇多野嵐山山田線	540	8.9	PC橋	B2
阿波橋	伏見区阿波橋町	油掛通(2)	30	7.0	鋼橋	C
安朱橋	山科区安朱馬場ノ東町	山科安朱経8号線	12	4.3	PC橋	A
池田橋	伏見区醍醐池田町	外環状線(1)	7	15.6	RC橋	C
池田橋	南区久世上久世町	中山稻荷線	2	29.2	RC橋	B1
池の上橋	右京区嵯峨越畑鍋浦	国道477号	15	5.3	PC橋	B2
池の下橋	右京区嵯峨越畑桃原	国道477号	16	6.7	鋼橋	C
池ノ下橋	右京区嵯峨広沢池下町	宇多野嵐山山田線	4	9.6	BOX	B1
井御料橋	右京区西院北矢掛町	佐井西通(4)	15	6.6	RC橋	C
飯食橋	伏見区深草飯食町	大津淀線	4	10.7	RC橋	C
石田橋	伏見区石田大受町	外環状線(1)	13	25.8	PC橋	B1
石見小橋	西京区大原野石見町	大原野23号線	32	4.2	PC橋	A
出雲路橋	左京区下鴨下川原町	東鞍馬口通(4)	80	11.2	鋼橋	B1
一言寺裏1号橋	伏見区醍醐一言寺裏町	醍醐緯54号線	3	14.4	BOX	A
一ノ瀬橋	左京区大原小出石町	国道477号	18	8.0	鋼橋	C
市原橋	左京区静市市原町	下鴨静原大原線	24	7.2	鋼橋	C
市原大橋	左京区静市市原町	京都広河原美山線	105	12.0	鋼橋	C
市原人道橋	左京区静市市原町	下鴨静原大原線	32	4.1	鋼橋	C
一本木橋	右京区嵯峨大沢柳井手町	宇多野嵐山山田線	8	9.1	PC橋	A
出雲橋	伏見区深草墨染町	—	17	2.4	RC橋	C
出灰橋	西京区大原野出灰町	—	16	2.8	RC橋	C
井手浦橋	伏見区久我西出町	久我82号線	30	10.1	PC橋	A
井出橋	左京区大原井出町	大原2号線	19	5.8	PC橋	B1

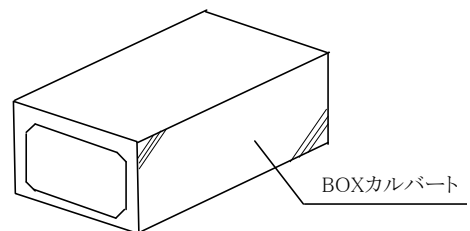
橋りょう名	所在地	路線名	橋長 (m)	幅員 (m)	橋種	健全度
稲村橋	南区上鳥羽北村山町	上鳥羽緯61号線	32	7.7	RC橋	A
稲荷橋	伏見区深草一ノ坪町	稲荷停車場線	17	17.2	鋼橋	C
稲荷橋	左京区静市静原町	静市2号線	16	2.9	鋼橋	C
犬塚橋	左京区修学院犬塚町	高野修学院山端線	13	9.0	PC橋	B1
射庭の上橋	山科区西野山射庭ノ上町	勸修寺今熊野線	20	20.8	鋼橋	B1
今熊野橋	東山区今熊野宝蔵町	四ノ宮四ツ塚線	22	22.5	鋼橋	C
今峠橋	左京区花脊大布施町	国道477号	99	9.7	鋼橋	A
岩倉橋	左京区岩倉南四ノ坪町	上高野播枝線	17	23.1	PC橋	B1
石見橋	西京区大原野石見町	大山崎大枝線	24	6.7	鋼橋	A
魚ヶ淵陸橋	右京区京北柏原町	魚ヶ淵線	26	4.1	RC橋	B2
鵜飼橋	右京区嵯峨水尾鳩ノ巣	京都日吉美山線	52	2.5	鋼橋	C
宇津峡大橋	右京区京北下宇津町	下宇津線	128	8.2	PC橋	A
鵜之子橋	右京区京北上弓削町	沢尻上川線	25	7.7	PC橋	B1
卯の花橋	南区上鳥羽卯ノ花	上鳥羽南部緯6号線	15	7.2	PC橋	B1
馬橋	左京区高野泉町	高野1号線	38	6.3	鋼橋	B2
馬橋人道橋	左京区高野泉町	松ヶ崎4号線	40	3.8	鋼橋	B1
梅ヶ畑橋	右京区梅ノ畑畑ノ下町	国道162号	3	10.4	RC橋	B1
梅津橋	右京区梅津上田町	嵐山西院線	14	12.6	RC橋	B1
梅ノ宮橋	左京区鞍馬本町	上黒田貴船線	22	6.6	RC橋	B2
宇波多橋	西京区大枝東新林町三丁目	洛西自歩52号線	30	4.8	鋼橋	C
宇和田橋	右京区京北上黒田町森本	国道477号	54	10.6	鋼橋	B1
永林寺橋	右京区京北塩田町	塩田井崎線	28	4.0	PC橋	B1
江川橋	南区上鳥羽塔ノ森江川町	上鳥羽11号線	54	6.9	鋼橋	B2
江口橋	右京区京北井戸町	甘ヶ市線	53	6.2	PC橋	A
越前橋	伏見区越前町	清水町通	17	4.3	RC橋	C
江奈志橋	伏見区醍醐江奈志町	外環状線(1)	11	17.3	PC橋	A
榎橋	伏見区榎町	呉服屋町通	18	7.1	PC橋	A
円通寺橋	東山区今熊野剣ノ宮町	今熊野経14号線	18	2.6	RC橋	C
御池大橋	中京区上木樵町	二条停車場東山三条線	82	29.8	鋼橋	C
大石道跨線橋	山科区上花山久保町	大石道	37	2.3	鋼橋	C
大岩橋	伏見区深草向畑町	大津淀線	7	10.6	PC橋	A
大枝沓掛橋	西京区大枝北沓掛町三丁目	大枝経129号線	18	12.8	RC橋	B2
大枝橋	西京区大枝沓掛町	大枝32号線(2)	16	7.0	鋼橋	C
大垣橋	西京区大原野上里南ノ町	大原野29号線	31	4.0	鋼橋	C
大葛籠橋	右京区京北下弓削町	国道162号	4	8.9	RC橋	B2
大鷲3号橋	左京区岩倉大鷲町	上高野播枝線	4	27.0	RC橋	C
太田橋	右京区京北周山町	国道162号	40	15.8	PC橋	B1
大塚跨線橋	山科区大塚丹田	小山大宅線(1)	14	7.6	RC橋	B1
大手橋	伏見区過書町	大津淀線	30	15.8	RC橋	B1

橋りょう名	所在地	路線名	橋長 (m)	幅員 (m)	橋種	健全度
大長瀬谷橋	左京区大原大長瀬町	国道367号	4	10.3	BOX	B2
大原草生橋	左京区大原草生町	大原8号線	20	1.5	鋼橋	C
大宮大橋	伏見区竹田青池町	上烏羽竹田線	143	35.7	鋼橋	A
大宮大橋北側橋	南区上烏羽中河原	上烏羽竹田線	15	22.3	BOX	B1
大宮大橋南側橋	伏見区竹田青池町	上烏羽竹田線	6	22.0	BOX	B1
大宮跨線橋	下京区八条坊門町	七条大宮四ツ塚線	270	13.8	鋼橋	C
大宮橋	左京区久多下の町	久多広河原線	15	8.3	RC橋	B2
大森14号橋	北区大森東町	大森経15号線	17	1.2	鋼橋	C
大森18号橋	北区大森東町	大森経11号線	16	1.8	鋼橋	C
大森9号橋	北区大森芦堂町	大森経37号線	30	4.2	鋼橋	C
岡崎橋	左京区岡崎法勝寺町	二条通	8	21.3	鋼橋	B2
男鹿谷橋	右京区京北上弓削町	国道162号	4	7.5	RC橋	B1
奥貴船橋	左京区鞍馬本町	上黒田貴船線	14	4.8	鋼橋	C
奥出1号橋	伏見区日野奥出	日野緯58号線	16	6.0	PC橋	B2
小倉橋	中京区西ノ京小倉町	二条停車場嵐山線	11	9.0	RC橋	B2
御薊小橋	北区紫竹上堀川町	京都広河原美山線	6	21.6	RC橋	B1
小田橋	西京区大原野灰方町	大原野15号線	15	3.0	RC橋	B1
落合橋	右京区嵯峨清滝深谷町	京都日吉美山線	52	4.4	RC橋	B1
尾堂橋	左京区大原古知平町	国道367号	17	8.5	鋼橋	B1
音羽橋	山科区音羽稻芝	大津淀線	18	6.5	鋼橋	B1
音羽橋	左京区修学院犬塚町	高野修学院山端線	15	22.0	PC橋	A
鬼谷大橋	左京区静市静原町	下鴨静原大原線	38	12.5	鋼橋	B2
小野内谷橋	右京区京北大野町	大野比賀江中江線	15	7.9	PC橋	B1
小野橋	山科区小野蚊ヶ瀬町	外環状線(1)	9	18.2	BOX	B1
開花橋	左京区花背大布施町	国道477号	23	4.6	鋼橋	C
貝川橋	右京区西院東貝川町	嵐山西院線	14	40.9	鋼橋	B2
鏡石橋	北区衣笠鏡石町	衣笠緯7号線	24	3.1	鋼橋	C
柿本橋	東山区福稲御所ノ内町	—	17	3.5	鋼橋	B2
景勝橋	伏見区景勝町	木挽町通	19	6.1	鋼橋	C
掛越橋	下京区西七条掛越町	沓掛西大路五条線	7	29.0	RC橋	B2
影山橋	左京区鞍馬本町	京都広河原美山線	8	5.0	PC橋	B2
梶取橋	左京区鞍馬貴船町	上黒田貴船線	32	12.0	鋼橋	B2
鍛冶屋橋	右京区京北細野町	国道162号	11	8.1	鋼橋	B2
鹿背村橋	西京区大枝塚原町	大枝2号線	18	5.0	鋼橋	C
片波口橋	右京区京北上黒田町	国道477号	15	10.9	鋼橋	C
花鳥橋	山科区厨子奥花鳥町	渋谷蹴上線	33	8.5	鋼橋	C
勝榮橋	北区雲ヶ畑出谷町	京都京北線	17	9.2	鋼橋	C
桂小橋	右京区西京極橋詰町	沓掛西大路五条線	38	12.9	RC橋	C
桂橋	西京区桂浅原町	沓掛西大路五条線	306	13.0	鋼橋	B1

橋りょう名	所在地	路線名	橋長 (m)	幅員 (m)	橋種	健全度
葛野西橋	右京区西京極堤外町	葛野西通(3)	18	15.3	PC橋	B1
金ヶ崎橋	山科区勸修寺東金ヶ崎町	勸修寺今熊野線	20	15.8	PC橋	B1
金辻橋	北区杉阪道風町	杉坂西陣線	15	4.7	鋼橋	C
構口橋	右京区梅津構口町	梅津緯44号線	17	6.2	PC橋	A
かまぶろ橋	左京区八瀬秋元町	八瀬23号線	21	4.8	鋼橋	C
上石ヶ坪橋	下京区西七条東石ヶ坪町	天神道(3)	6	6.8	RC橋	B2
上板橋	伏見区上板橋町	上板橋通	16	5.6	鋼橋	C
上市原橋	左京区静市市原町	静市1号線	18	2.9	鋼橋	C
上出橋	伏見区竹田中川原町	南インター竹田線	8	25.8	PC橋	A
上賀茂橋	北区上賀茂菖蒲園町	上賀茂西通	73	10.8	鋼橋	C
上川橋	右京区京北上弓削町	桜木線	19	6.2	鋼橋	B2
上河原橋	南区上烏羽塔ノ森上河原	上烏羽経67号線	61	22.8	鋼橋	B2
上清滝橋	北区杉阪北尾	西陣杉坂線	28	4.5	RC橋	B1
上久世橋	南区久世上久世町	久世98号線	20	25.8	PC橋	B1
上高松橋	東山区福稻上高松町	福稻緯6号線	19	6.3	PC橋	B1
上町橋	右京区京北田貫町	佐々江下中線	10	8.2	PC橋	B1
上烏羽橋	南区上烏羽川端町	中山稻荷線	35	6.6	鋼橋	C
上烏羽橋人道橋	南区上烏羽川端町	中山稻荷線	35	2.6	鋼橋	C
上夏路橋	右京区京北上弓削町	沢尻弾正線	25	4.1	RC橋	B2
上二ノ瀬橋	左京区鞍馬二ノ瀬町	鞍馬6号線	17	4.3	鋼橋	C
上野橋	右京区梅津構口町	太秦上桂線	334	10.7	鋼橋	C
上畑橋	北区中川北山町	国道162号	19	7.1	PC橋	C
上花山跨線橋	山科区上花山坂尻	山科上花山経25号線	14	13.6	RC橋	C
亀ノ甲橋	右京区京北比賀江町	山国雲ヶ畑線	64	6.2	PC橋	A
賀茂大橋	上京区梶井町	銀閣寺宇多野線	141	23.2	鋼橋	C
鴨瀬橋	右京区京北上弓削町	国道162号	12	9.0	PC橋	A
川合橋	左京区久多川合町	久多広河原線	21	5.8	鋼橋	C
河合橋	左京区下鴨宮河町	柳通	59	10.9	鋼橋	B2
川勝寺橋	右京区西京極堤外町	西京極71号線	19	3.6	PC橋	B1
川岸橋	左京区山端川岸町	国道367号	10	11.1	RC橋	C
川島一号橋(東行)	西京区川島野田町	山陰街道	8	15.7	PC橋	A
川登橋	北区中川中山	国道162号	23	6.9	RC橋	C
川間橋	右京区京北上黒田町	川間上河原線	37	6.2	RC橋	C
河原人道橋	左京区上高野植ノ町	—	28	2.4	鋼橋	C
還幸橋	北区小野中ノ町	小野1号線	15	6.8	PC橋	B1
勸修寺橋	山科区勸修寺東北出町	大津淀線	36	8.8	鋼橋	C
神田橋	右京区常磐神田町	宇多野吉祥院線	10	8.3	鋼橋	C
勸頂寺橋	右京区梅ヶ畑槇尾	梅ヶ畑19号線	17	3.5	鋼橋	C
観音谷橋	左京区久多中の町	久多4号線	20	3.8	鋼橋	C

橋りょう名	所在地	路線名	橋長 (m)	幅員 (m)	橋種	健全度
観音橋	右京区京北周山町	縄ノ坂線	26	3.3	PC橋	B2
閑林寺橋	山科区勸修寺御所内町	山科勸修寺緯92号線	37	8.8	鋼橋	A
菊屋橋	東山区石橋町	四ノ宮四ツ塚線	10	23.0	鋼橋	C
岸ノ下橋	伏見区納所大野	京都守口線	3	18.2	BOX	B2
木津橋	伏見区淀木津町	京都守口線	3	43.0	BOX	B1
北尾1号橋	北区杉阪南谷	西陣杉坂線	39	9.7	鋼橋	B2
北尾2号橋	北区杉阪南谷	西陣杉坂線	30	9.2	鋼橋	B2
北尾3号橋	北区杉阪南谷	西陣杉坂線	29	9.2	鋼橋	B2
北大路橋	左京区下鴨上川原町	国道367号	97	22.7	鋼橋	B2
北川3号橋	西京区大原野西境谷町二丁目	灰方中山線	5	24.9	BOX	B1
北志水橋	伏見区羽束師志水町	伏見柳谷高槻線	12	21.8	PC橋	A
北新橋	伏見区深草芳本町	—	16	2.3	RC橋	C
北瀬戸河原橋	山科区勸修寺東金ヶ崎町	大宅深草線	44	10.8	鋼橋	C
北谷跨線橋	東山区今熊野宝蔵町	—	29	2.2	鋼橋	C
北野橋	上京区北野上白梅町	銀閣寺宇多野線	9	21.8	鋼橋	C
北花山第2跨線橋	山科区北花山寺内町	山科北花山経11号線	38	2.2	鋼橋	C
北山大橋	北区小山東元町	北山通(1)	84	19.6	鋼橋	B2
狐坂高架橋	左京区松ヶ崎西山	宝が池通	128	9.8	PC橋	B2
きとろ橋	伏見区深草キトロ町	深草緯74号線	16	2.3	RC橋	C
貴船橋	伏見区横大路天王前	観月橋横大路線	3	25.0	BOX	B1
清井橋	南区上鳥羽清井町	上鳥羽24号線	37	4.0	PC橋	B1
京川橋	伏見区中島河原田町	伏見向日線	116	12.2	RC橋	C
京路橋	左京区花背大布施町	国道477号	22	7.1	PC橋	B2
京都南大橋(北行)北側橋	伏見区竹田真幡木町	竹田経89号線	11	17.2	BOX	A
京都南大橋(北行)南側橋	伏見区竹田真幡木町	竹田経89号線	11	17.3	BOX	B2
京都南大橋(下り)	伏見区竹田真幡木町	竹田経89号線	173	16.3	鋼橋	A
京都南大橋(南行)北側橋	伏見区竹田流池町	竹田経89号線	10	16.9	BOX	A
京都南大橋(南行)南側橋	伏見区竹田中島町	竹田経89号線	6	17.0	BOX	B1
京橋	伏見区京橋町	伏見港京都停車場線	31	16.1	鋼橋	B2
京橋	左京区広河原均子屋町	京都広河原美山線	20	6.6	PC橋	B1
清滝橋	右京区梅ヶ畑高雄町	—	22	5.0	鋼橋	B1
金閣寺橋	北区衣笠北荒見町	鞍馬口通	15	6.0	PC橋	B1
金鈴橋	右京区嵯峨清滝大谷町	釈迦堂清滝道	22	4.4	鋼橋	C
水鷄橋	伏見区竹田流池町	中山稻荷線	94	9.2	鋼橋	B2
久我橋	伏見区久我石原町	伏見向日線	264	15.3	鋼橋	B2
草畑橋	右京区京北上弓削町	国道162号	14	8.6	RC橋	B1
草原橋	右京区京北上黒田町	上黒田貴船線	57	5.8	鋼橋	C
九条跨線橋	東山区本町14丁目	四ノ宮四ツ塚線	418	18.8	RC橋	C
久多大橋	左京区久多川合町	久多広河原線	33	8.2	鋼橋	A

橋りょう名	所在地	路線名	橋長 (m)	幅員 (m)	橋種	健全度
熊野橋	左京区聖護院蓮華蔵町	熊野道	22	10.8	RC橋	C
グランド橋	右京区西京極堤町	宇多野吉祥院線	17	6.0	PC橋	B1
栗尾谷橋	右京区京北周山町	国道162号	4	11.5	RC橋	B2
栗栖野橋	山科区東野竹田	山科東野経32号線	18	6.0	鋼橋	C
栗ノ木橋	左京区鞍馬本町	京都広河原美山線	6	4.2	PC橋	B1
黒谷橋	左京区八瀬秋元町	国道367号	4	7.0	BOX	B1
黒茶屋橋	伏見区黒茶屋町	榊形町通	18	7.9	PC橋	B1
黒野橋	右京区京北宮町	宮野下田野線	56	3.1	鋼橋	C
桑原橋	中京区西ノ京桑原町	佐井通(1)	5	11.8	PC橋	A
京北橋	右京区京北周山町	国道162号	64	16.9	PC橋	B2
慶流橋	左京区岡崎円勝寺町	神宮道	24	23.0	PC橋	B1
小出石橋	左京区大原小出石町	国道367号	8	8.5	PC橋	B1
小出石新橋	左京区大原小出石町	国道477号	15	8.7	PC橋	B1
小入橋	伏見区羽束師菱川町	羽束師13号線	25	7.2	鋼橋	C
郷蔵前橋	右京区京北塔町	上ノ段線	11	6.2	PC橋	A
荒神橋	上京区亀屋町	春日緯6号線	110	10.7	RC橋	C
光砥口橋	左京区広河原能見町	久多広河原線	19	4.0	鋼橋	C
神山1号橋	北区上賀茂神山	京都広河原美山線	19	12.0	鋼橋	A
神山2号橋	北区上賀茂神山	京都広河原美山線	20	12.0	鋼橋	A
紘葉橋	右京区梅ヶ畑川東	国道162号	117	9.7	鋼橋	B1
廣隆寺橋	右京区太秦蜂岡町	花園停車場広隆寺線	46	8.0	PC橋	B1
香炉橋	右京区京北周山町	国道162号	8	10.2	RC橋	B1
小枝橋	南区上烏羽塔ノ森洲崎町	千本通(4)	133	22.8	鋼橋	B1
小枝小橋	伏見区中島秋ノ山町	千本通(4)	14	22.0	PC橋	A
姑棄野橋	右京区京北下町	横田町線	60	5.2	PC橋	B2
国城橋	左京区久多下の町	久多広河原線	16	3.6	鋼橋	C
極楽橋	伏見区深草極楽町	六地藏竹田線	16	5.5	鋼橋	C
御香橋	伏見区桃山毛利長門西町	毛利橋通	15	5.0	PC橋	B1
越畑橋	右京区嵯峨越畑鍋浦	国道477号	16	5.3	RC橋	B2
御所谷橋	左京区岩倉長谷町	岩倉2号線	5	3.4	鋼橋	C
御所之橋	東山区福稲御所ノ内町	墨染通	17	8.5	PC橋	A
御所ノ内橋	山科区勸修寺御所内町	山科勸修寺経115号線	24	16.2	PC橋	B1
古世谷1号橋	西京区大枝北沓掛町六丁目	大枝経104号線	4	11.2	BOX	B1
古世谷4号橋	西京区大枝北沓掛町五丁目	大枝緯104号線	4	13.1	BOX	B1
五臓橋	西京区嵐山宮ノ前町	宇多野嵐山山田線	4	41.2	RC橋	C
古知平2号橋	左京区大原古知平町	国道367号	4	8.7	BOX	B1
後藤橋	右京区梅津後藤町	梅津経28号線	13	4.7	鋼橋	C
琴弾橋	南区久世殿城町	上久世石見上里線	6	4.6	RC橋	A
御坊ノ内跨道橋	山科区小山御坊ノ内町	山科小山経22号線	14	2.8	PC橋	A

橋りょう名	所在地	路線名	橋長 (m)	幅員 (m)	橋種	健全度
五本松橋	右京区京北五本松町	五本松線	25	5.2	鋼橋	C
駒飛橋	左京区八瀬野瀬町	国道367号	55	12.8	鋼橋	B2
五味木橋	北区雲ヶ畑中津川町	雲ヶ畑1号線	16	5.1	鋼橋	C
米津橋	右京区京北上弓削町	米津橋線	23	2.8	鋼橋	C
小屋田橋	伏見区羽束師菱川町	外環状線(2)	3	27.5	BOX	B1
紺屋橋	右京区京北井崎町	紺屋橋線	26	4.8	鋼橋	C
西国街道高架橋	南区久世中久世町	上久世石見上里線	192	7.7	RC橋	C
才ノ神橋	右京区京北井戸町	佐々里井戸線	29	8.2	PC橋	A
西明寺橋	右京区梅ヶ畑槇尾町	—	18	2.7	RC橋	C
際目2号橋	伏見区淀際目町	淀189号線	4	11.4	BOX	A
際目橋	伏見区淀際目町	淀84号線	22	7.2	PC橋	C
境谷大橋	西京区大原野東境谷町二丁目	灰方中山線	39	25.8	鋼橋	B1
境谷西歩道橋	西京区大原野西境谷町三丁目	洛西自歩55号線	19	6.0	PC橋	B2
境谷東歩道橋	西京区大原野東境谷町三丁目	洛西自歩55号線	27	6.0	鋼橋	C
境谷歩道橋	西京区大原野西境谷町二丁目	洛西自歩51号線	27	6.0	鋼橋	C
坂本橋	右京区梅津坂本町	梅津緯4号線	15	4.7	鋼橋	C
魁橋	右京区京北辻町	山国神社線	11	6.2	PC橋	B1
桜谷橋	左京区大原百井町	国道477号	3	3.6	BOX	B1
桜橋	山科区音羽西林	山科音羽緯41号線	15	6.4	鋼橋	C
笹部橋	右京区京北宮町	笹部町線	56	2.8	RC橋	C
佐平治橋	右京区京北上弓削町	沢尻上川線	20	7.0	鋼橋	B1
猿田彦橋	右京区山ノ内荒木町	二条停車場嵐山線	13	16.0	鋼橋	C
沢橋	右京区京北下弓削町	八幡宮清田線	22	4.8	鋼橋	B2
山幸橋	北区上賀茂十三石山	京都京北線	26	5.8	RC橋	B2
三願橋	西京区大原野石作町	柚原向日線	14	4.7	鋼橋	C
三条橋	中京区西ノ京新建町	京都環状線	5	27.7	RC橋	C
三条大橋	東山区大橋町	三条通	73	16.7	鋼橋	B2
三反田橋	伏見区久我西出町	久我11号線	25	10.1	鋼橋	C
三ノ宮橋	山科区東野舞台町	山科東野緯8号線	31	7.0	PC橋	B1
三宝寺橋	右京区鳴滝宅間町	国道162号	8	10.4	RC橋	B1
三味橋	北区大森東町	大森緯1-1号線	3	8.3	BOX	B1
山稜橋	右京区京北井戸町寺山	国道477号	58	5.5	RC橋	B1
十三石橋	北区上賀茂十三石山	京都広河原美山線	45	11.5	鋼橋	B2
塩小路橋	下京区川端町	塩小路通	85	10.1	鋼橋	B1
塩田橋	右京区京北塩田町	塩田橋線	28	8.0	PC橋	B2
志久呂橋	北区上賀茂毛穴井町	京都広河原美山線	51	15.8	鋼橋	B2
四条大橋	東山区川端町	嵐山祇園線	65	25.0	鋼橋	C
自性寺谷橋	左京区久多下の町	久多広河原線	6	4.1	鋼橋	C
静原橋	左京区静市静原町	下鴨静原大原線	32	10.5	鋼橋	C

橋りょう名	所在地	路線名	橋長 (m)	幅員 (m)	橋種	健全度
地藏寺橋	左京区鞍馬本町	—	10	2.2	鋼橋	C
師団橋	伏見区深草野田町	深草緯149号線(1)	17	12.3	鋼橋	C
七間堀橋	伏見区淀大下津町	奥海印寺納所線	16	15.8	PC橋	A
七条橋	右京区西京極堤外町	七条通(2)	19	11.0	鋼橋	C
七条大橋	東山区下堀詰町	梅津東山七条線	82	18.1	RC橋	B2
四の宮川橋	山科区竹鼻堂ノ前町	外環状線(1)	7	19.0	PC橋	A
四ノ宮高架橋	山科区四ノ宮泓	四ノ宮四ツ塚線	88	8.8	PC橋	C
四宮橋	山科区四ノ宮神田町	四ノ宮四ツ塚線	7	17.8	RC橋	B2
芝ノ宮2号橋	西京区下津林芝ノ宮町	洛西第一緯1号線	4	14.9	RC橋	B2
芝生橋	伏見区横大路芝生	観月橋横大路線	4	25.1	BOX	B2
島ノ内橋	中京区西ノ京島ノ内町	西小路通(2)	7	9.8	PC橋	B1
清水橋	南区吉祥院清水町	西寺緯14号線	14	2.6	鋼橋	C
下板橋	伏見区東堺町	下板橋通	17	6.5	鋼橋	C
下宇津橋	右京区京北下宇津町	大向線	106	5.2	PC橋	B1
下極楽橋	伏見区深草極楽町	深草緯85号線	16	2.3	RC橋	C
下ノ町橋	右京区京北細野町	宮ノ辻神吉線	25	9.3	PC橋	B1
下野中橋	左京区静市市原町	静市緯28号線	22	6.7	鋼橋	C
下野橋	伏見区納所下野	納所経26号線	16	9.8	PC橋	A
下之町橋	左京区広河原下之町	京都広河原美山線	22	4.3	鋼橋	C
釈迦尻3号橋	北区大宮釈迦谷	大宮5号線	8	4.1	PC橋	A
十王堂橋	左京区鞍馬本町	京都広河原美山線	17	8.7	PC橋	A
周山大橋	右京区京北周山町	周山1号線	81	11.0	PC橋	A
十条天神橋	南区吉祥院政所町	吉祥院経26号線	17	13.1	PC橋	B2
朱雀橋	伏見区横大路朱雀	京都守口線	3	157.0	BOX	B2
聚楽橋	伏見区聚楽町	伏見港京都停車場線	30	8.5	鋼橋	B2
祥久橋	南区久世築山町	吉祥院久世線	323	22.8	鋼橋	A
祥久橋東側橋	南区吉祥院嶋榎山町	吉祥院久世線	12	22.3	BOX	A
庄田橋	北区上賀茂中嶋河原町	京都広河原美山線	52	5.2	鋼橋	A
祥鳥橋	南区上鳥羽北中ノ坪町	上鳥羽緯54号線	74	10.8	PC橋	B2
浄戸橋	西京区大原野上里南ノ町	大原野32号線	33	4.2	鋼橋	C
正面橋	東山区鍵屋町	正面通(1)	71	7.0	鋼橋	C
白川橋	東山区五軒町	四ノ宮四ツ塚線	8	21.8	鋼橋	C
白雲橋	右京区梅ヶ畑殿畑町	国道162号	29	8.3	鋼橋	C
城山橋	左京区静市静原町	下鴨静原大原線	15	5.7	鋼橋	B1
新合場橋	伏見区石田川向	石田経30号線	40	10.2	鋼橋	C
新伊香立橋	左京区大原小出石町	国道367号	27	8.5	鋼橋	B2
新石田橋	伏見区石田大受町	小栗栖石田線	29	16.8	鋼橋	C
新大垣橋	西京区大原野上里南ノ町	大原野81号線	36	7.0	鋼橋	C
新大手橋	伏見区下鳥羽六反長町	大津淀線	43	16.0	RC橋	B1

橋りょう名	所在地	路線名	橋長 (m)	幅員 (m)	橋種	健全度
新笠取橋	伏見区醍醐陀羅谷	醍醐大津線	10	6.8	PC橋	A
新金ヶ崎橋	山科区榎辻番所ヶ口町	山科榎辻緯31号線	33	12.9	PC橋	B1
新上里橋	西京区大原野上里北ノ町	袖原向日線	65	7.0	鋼橋	B2
新上里人道橋	西京区大原野上里北ノ町	袖原向日線	65	3.8	鋼橋	B2
新上鳥羽橋	南区上鳥羽北村山町	久世橋通	38	21.3	PC橋	B2
新上鳥羽橋西側橋	南区上鳥羽戒光町	久世橋通	4	21.7	BOX	B2
新還幸橋	北区小野下ノ町	国道162号	12	7.7	PC橋	B1
新宮橋	右京区嵯峨新宮町	鹿ヶ谷嵐山線	19	20.0	RC橋	B1
新景勝橋	伏見区景勝町	伏見港京都停車場線	18	9.0	鋼橋	C
新小石橋	伏見区石田川向	小栗栖石田線	40	16.8	鋼橋	C
新御陵橋	山科区御陵大津畑町	四ノ宮四ツ塚線	7	16.9	RC橋	C
神泉苑橋	伏見区下神泉苑町	伏見港京都停車場線	17	5.9	RC橋	C
神泉苑人道橋	伏見区下神泉苑町	伏見港京都停車場線	17	1.8	鋼橋	C
新高川橋	山科区小野西浦	外環状線(1)	4	24.7	BOX	B1
新高橋	左京区大原小出石町	国道367号	31	8.5	鋼橋	B1
新長権堂橋	伏見区羽束師菱川町	外環状線(2)	28	25.8	鋼橋	B1
晨渡橋	右京区京北北大野町横枕	国道477号	50	11.0	PC橋	B1
新鍋ヶ淵橋	南区上鳥羽鍋ヶ淵町	上鳥羽6号線	37	25.0	鋼橋	B2
新西川橋	西京区大枝塚原町	大枝38号線	40	17.8	鋼橋	B2
新二ノ瀬橋	左京区鞍馬二ノ瀬町	京都広河原美山線	22	6.6	鋼橋	C
新林橋	西京区大枝東新林町一丁目	洛西3号線	15	16.8	鋼橋	C
新東野橋	山科区東野狐藪町	外環状線(1)	16	19.7	PC橋	B1
新道橋	南区上鳥羽塔ノ本	中山稻荷線	16	8.0	鋼橋	C
新門前橋	東山区中之町	新門前通	10	5.8	RC橋	C
新八瀬橋	左京区八瀬秋元町	国道367号	28	10.6	鋼橋	B1
新林歩道橋	西京区大枝西新林町二丁目	洛西自歩51号線	20	6.0	鋼橋	C
新六地藏橋	伏見区桃山町西尾	京都宇治線	43	14.8	鋼橋	A
菅河橋	右京区京北宮町	宮野下田野線	45	3.3	鋼橋	C
菅原大橋	左京区広河原菅原町	広河原28号線	18	5.8	鋼橋	C
楢本橋	右京区太秦朱雀町	太秦上桂線	4	10.6	BOX	B1
すごろ橋	左京区大原大見町	大原17号線	16	4.7	鋼橋	C
ススハキ橋	伏見区深草ススハキ町	深草緯34-1号線	16	3.8	RC橋	B2
砂川橋	伏見区深草綿森町	中山稻荷線	17	10.7	RC橋	C
墨染橋	伏見区墨染町	墨染町通	16	8.9	鋼橋	C
寸田橋	右京区京北上弓削町	下川朝日線	15	3.6	RC橋	C
瀬戸河原橋	山科区勸修寺東北出町	大塚勸修寺線	43	10.9	鋼橋	B2
千石橋	左京区上高野流田町	洛北第一緯24号線	21	7.8	PC橋	B1
千丈2号橋	西京区大枝西新林町四丁目	洛西11号線	5	11.7	BOX	B2
千丈左5号橋	西京区大枝西新林町一丁目	洛西4号線	8	25.8	BOX	B1

橋りょう名	所在地	路線名	橋長 (m)	幅員 (m)	橋種	健全度
千谷橋	右京区京北上弓削町	国道162号	9	8.9	PC橋	B2
千田橋	左京区大原勝林院町	大原7号線	18	4.0	鋼橋	C
千本橋	伏見区深草大亀谷東寺町	深草緯112-1号線	14	10.8	PC橋	A
善明寺橋	北区雲ヶ畑中津川町	雲ヶ畑1号線	16	5.1	鋼橋	C
双丘橋	右京区宇多野長尾町	国道162号	8	11.5	PC橋	A
疏水一ノ橋	東山区一橋野本町	墨染通	16	2.3	RC橋	C
疏水三ノ橋	東山区福稻高原町	福稻経4号線	15	2.3	RC橋	C
疏水二ノ橋	東山区福稻岸ノ上町	—	19	9.4	鋼橋	A
醍醐街道跨線橋	東山区南瓦町	醍醐道	22	1.9	鋼橋	C
醍醐跨道橋	伏見区醍醐西大路町	醍醐経76号線	11	16.8	PC橋	A
醍醐田橋	伏見区竹田醍醐田町	竹田緯59号線	20	5.0	PC橋	B1
大信寺橋	伏見区島津町	毛利橋通	42	4.0	鋼橋	C
高岩橋	山科区大塚高岩	山科大塚経17号線	33	6.6	鋼橋	C
高雄橋	右京区梅ヶ畑高雄町	神護寺線	17	5.0	鋼橋	C
高尾橋	右京区京北井戸町	国道477号	15	12.1	RC橋	B1
高倉跨線橋	下京区西之町	伏見港京都停車場線	48	10.9	鋼橋	C
高瀬川御池橋	中京区下丸屋町	二条停車場東山三条線	8	49.7	鋼橋	C
高瀬川七条橋	下京区大宮町	梅津東山七条線	9	17.4	PC橋	A
高瀬橋	右京区京北周山町	高瀬橋線	62	2.3	木橋	C
高瀬橋	左京区花脊大布施町	国道477号	57	9.7	鋼橋	A
高瀬橋	伏見区竹田藁屋町	伏見向日線	40	18.7	鋼橋	B2
高田橋	伏見区深草芳本町	深草緯109号線	17	3.3	鋼橋	C
高田橋	右京区嵯峨野東田町	嵯峨野西梅津線	16	8.9	PC橋	B2
高辻橋	中京区壬生下溝町	高辻通(2)	7	4.8	鋼橋	A
高野橋	左京区下鴨東森ヶ前町	国道367号	56	22.6	鋼橋	B1
高橋	北区西賀茂下庄田町	京都京北線	43	12.0	鋼橋	B2
高橋	右京区京北細野町	宮ノ辻神吉線	18	5.8	鋼橋	C
高畑橋	南区吉祥院東浦町	吉祥院緯69号線	19	10.8	RC橋	A
高松橋	東山区福稻下高松町	鳥羽道(1)	22	6.4	鋼橋	C
滝ノ下橋	右京区京北灰屋町	滝ノ下橋線	17	2.3	鋼橋	C
竹田橋	伏見区竹田中島町	竹田経40-1号線	104	3.9	鋼橋	C
竹の里大橋	西京区大原野東竹の里町三丁目	洛西9号線	42	26.0	鋼橋	B2
竹の里北歩道橋	西京区大原野西境谷町三丁目	洛西自歩51号線	25	6.0	鋼橋	A
蛸谷橋	左京区八瀬花尻町	国道367号	4	6.7	RC橋	C
蓼倉橋	左京区下鴨泉川町	下鴨緯53号線	54	2.9	鋼橋	B1
田辺橋	左京区下堤町	川端通(2)	18	35.3	RC橋	B2
大元橋	伏見区小栗栖森ヶ淵町	小栗栖緯3号線	40	11.8	鋼橋	C
丹後橋	伏見区桃山町丹後	桃山経85号線	50	12.8	PC橋	B2
段の本橋	右京区京北灰屋町	上黒田貴船線	18	5.5	PC橋	A

橋りょう名	所在地	路線名	橋長 (m)	幅員 (m)	橋種	健全度
丹波橋	伏見区丹波橋町	丹波橋通(1)	16	5.6	鋼橋	C
稚児ヶ池橋	山科区北花山下稚児ヶ池	渋谷蹴上線	11	7.7	RC橋	B1
中央橋	左京区大原野村町	下鴨静原大原線	26	9.2	鋼橋	C
中央橋	東山区福稲御所ノ内町	福稲緯3号線	17	8.6	PC橋	A
中書島橋	伏見区三栖向町	向島緯65号線(2)	30	6.9	PC橋	B1
中道寺橋	右京区京北上中町	中道寺線	30	5.1	鋼橋	C
町通橋	伏見区深草町通町	深草緯50号線	16	2.3	RC橋	C
津知橋	伏見区住吉町	伏見向日線	17	6.2	鋼橋	C
筒江橋	右京区京北上弓削町	国道162号	39	15.0	鋼橋	A
都築橋	北区杉阪都町	西陣杉坂線	13	5.1	PC橋	A
堤外人道橋	右京区西京極堤外町	宇多野吉祥院線	17	2.6	鋼橋	B2
角子橋	左京区花背大布施町	国道477号	10	10.5	鋼橋	C
津ノ橋	右京区京北下黒田町鶴野	国道477号	44	12.9	鋼橋	A
椿橋	左京区花背原地町	京都広河原美山線	44	9.2	鋼橋	B2
津原橋	右京区京北上黒田町	川間上河原線	52	2.3	RC橋	B2
出合橋	左京区広河原尾花町	京都広河原美山線	16	7.8	鋼橋	B2
出口橋	右京区京北五本松町	国道162号	28	14.8	鋼橋	A
出町橋	左京区下鴨宮河町	柳通	83	12.6	鋼橋	B2
寺田橋	右京区京北周山町上寺田	国道477号	33	7.5	PC橋	A
寺ノ前橋	右京区花園坤南町	鹿ヶ谷嵐山線	5	21.1	RC橋	B2
寺町人道橋	伏見区深草大亀谷東寺町	深草緯107号線	21	2.5	鋼橋	C
寺町橋	伏見区深草大亀谷西寺町	深草経78-1号線	22	6.2	鋼橋	A
天翔橋	西京区大原野石作町	柚原向日線	20	5.2	PC橋	B1
天神川北大路橋	北区衣笠北荒見町	京都環状線	12	27.3	RC橋	B1
天神橋	南区上鳥羽塔ノ森洲崎町	伏見向日線	57	11.7	鋼橋	B1
天神橋	山科区大塚大岩	山科大塚緯30号線	33	4.6	鋼橋	C
天王前2号橋	伏見区横大路天王前	観月橋横大路線	3	22.0	BOX	B1
天王前橋	伏見区横大路天王前	京都守口線	4	18.2	BOX	B1
樋の橋	右京区京北周山町	樋ノ橋線	32	4.0	PC橋	B1
陶化橋	東山区福稲川原町	河原町十条観月橋線	91	22.8	鋼橋	A
堂田橋	山科区勧修寺西金ヶ崎	山科勧修寺経99号線	22	8.8	PC橋	B2
塔ノ代橋	南区上鳥羽北塔ノ本町	久世橋通	16	22.0	PC橋	A
堂の橋	右京区京北上弓削町	国道162号	5	7.2	鋼橋	C
塔ノ森橋	南区上鳥羽塔ノ森柴東町	上鳥羽10号線	44	3.9	PC橋	B2
塔ノ森橋	南区上鳥羽塔ノ森柴東町	上鳥羽経90号線	44	16.8	鋼橋	A
塔ノ森橋南側橋	南区上鳥羽塔ノ森東向町	上鳥羽10号線	7	16.4	BOX	B1
渡猿橋	右京区嵯峨清滝町	清滝鳥居本線	21	4.5	RC橋	A
常盤橋	伏見区堀詰町	竹中町通	18	7.0	鋼橋	C
徳成橋	左京区岡崎徳成町	京都環状線	23	19.8	鋼橋	A

橋りょう名	所在地	路線名	橋長 (m)	幅員 (m)	橋種	健全度
渡月橋	右京区嵯峨中ノ島町	宇多野嵐山山田線	155	12.2	RC橋	C
渡月小橋	右京区嵯峨中ノ島町	宇多野嵐山山田線	19	11.9	RC橋	C
栃本橋	右京区京北栃本町	基石線	113	4.8	鋼橋	C
途中越橋	左京区大原小出石町	国道367号	3	26.5	BOX	A
戸寺橋	左京区大原戸寺町	国道367号	6	9.6	RC橋	C
殿橋	右京区京北下町	下周山線	59	10.0	PC橋	B1
土橋	伏見区土橋町	伏見港京都停車場線	18	6.6	鋼橋	C
富田橋	山科区西野大鳥井町	山科東野緯28号線	6	12.7	RC橋	C
鳥居橋	右京区京北鳥居町松根	国道477号	15	10.9	PC橋	A
鳥居本橋	右京区嵯峨鳥居本一華表町	釈迦堂清滝道	5	7.2	RC橋	B1
団栗橋	東山区宮川筋一丁目	新道緯2号線	62	10.2	鋼橋	C
中江橋	右京区京北中江町	大野比賀江中江線	88	11.5	PC橋	B1
長岡橋	西京区大原野上羽町	大原野22号線	23	5.2	鋼橋	C
中臣橋	山科区西野山中臣町	山科西野山緯18号線	16	4.8	鋼橋	C
中川橋	右京区梅ヶ畑亀石町	国道162号	68	9.2	鋼橋	B2
中川5号橋	山科区大宅石郡町	大塚勤修寺線	5	13.3	RC橋	A
中河原橋	南区吉祥院流作町	吉祥院経16号線	40	6.3	鋼橋	C
中河原橋	西京区大原野上里南ノ町	大原野30号線(2)	38	10.8	PC橋	B1
中島橋	右京区梅ヶ畑中嶋町	国道162号	5	9.3	RC橋	B2
中之郷橋	伏見区深草直達橋二丁目	大津淀線	17	10.8	RC橋	C
中野橋	伏見区桃山与五郎町	桃山経64号線	44	9.0	鋼橋	A
中野橋	右京区京北井戸町	京都京北線	42	5.5	RC橋	B1
中の町橋	北区小野中ノ町	国道162号	5	7.6	RC橋	C
中橋	右京区京北下中町	中橋線	29	4.8	鋼橋	B2
中平橋	中京区西ノ京円町	山陰線側道北線	15	6.6	PC橋	A
中山橋	北区中川中山	西陣杉坂線	65	9.2	鋼橋	A
流池橋	南区上鳥羽火打形町	上鳥羽南部経9号線	17	7.2	PC橋	A
栂辻1号橋	山科区栂辻西濱	大宅西野山線(1)	3	20.1	RC橋	B2
栂辻3号橋	山科区栂辻東濱	大宅西野山線(1)	5	20.1	RC橋	C
栂辻橋	山科区栂辻封シ川町	大宅西野山線(3)	36	21.8	PC橋	A
七瀬橋	左京区八瀬秋元町	国道367号	61	13.3	鋼橋	B2
七瀬川橋	伏見区深草七瀬川町	大津淀線	6	6.2	PC橋	A
鍋ヶ淵橋西側橋	南区上鳥羽清井町	上鳥羽6号線	11	25.0	BOX	B1
鍋谷橋	左京区花背原地町	花脊2号線	20	4.3	鋼橋	C
双ヶ丘立体交差高架橋	右京区太秦和泉式部町	国道162号	188	8.8	RC橋	B2
鳴瀧橋	右京区京北下弓削町	国道162号	27	9.1	RC橋	C
躰橋	伏見区羽束師古川町	伏見柳谷高槻線	27	12.1	鋼橋	C
躰人道橋(歩道)	伏見区羽束師古川町	伏見柳谷高槻線	25	2.3	鋼橋	A
縄手橋	伏見区横大路三栖泥町跡町	油掛通(2)	42	11.8	鋼橋	A

橋りょう名	所在地	路線名	橋長 (m)	幅員 (m)	橋種	健全度
濁谷橋	左京区大原小出石町	国道477号	5	7.5	PC橋	A
西綾小路橋	右京区西院東貝川町	葛野東緯2号線	16	8.8	PC橋	B1
西鍵屋橋	伏見区西鍵屋町	小豆屋町通	17	5.9	RC橋	C
西金ヶ崎橋	山科区勸修寺西金ヶ崎	山科勸修寺経75号線	18	10.8	PC橋	B2
西賀茂橋	北区西賀茂東柿ノ木町	西賀茂91号線	78	15.8	鋼橋	A
西川橋	西京区大枝沓掛町	大枝1号線	16	7.0	鋼橋	C
西京極橋	右京区西京極野田町	梅津東山七条線	25	12.3	鋼橋	C
西京極人道橋	右京区西京極野田町	梅津東山七条線	25	2.4	鋼橋	B1
西小路橋	中京区西ノ京小堀池町	西小路通(3)	10	10.3	PC橋	B1
西沢橋	右京区太秦安井西沢町	葛野大路(9)	15	27.0	PC橋	B1
西定請橋	伏見区向島西定請	向島経83号線	11	12.9	PC橋	A
西砂川橋	伏見区深草綿森町	中山稻荷線	15	12.8	PC橋	A
西高瀬川四条橋	中京区壬生高樋町	嵐山祇園線	6	21.8	BOX	C
西高辻橋	右京区西院西田町	高辻通(4)	16	16.9	PC橋	B1
西滝川5号橋	西京区桂西滝川町	洛西第一経1号線	2	25.1	RC橋	B2
西谷橋	右京区京北柏原町	馬ヶ背線	9	7.7	RC橋	A
西丹波橋	伏見区治部町	丹波橋通(2)	45	7.1	鋼橋	C
西中之郷橋	伏見区深草直達橋二丁目	大津淀線	8	11.4	RC橋	C
西ノ京橋	中京区西ノ京西鹿垣町	二条停車場円町線	6	23.3	RC橋	C
西ノ町橋	北区中川北山町	中川46号線	16	3.0	RC橋	B2
西万寿寺橋	右京区西京極葛野町	葛野東緯16号線	16	9.2	PC橋	A
西山町橋	北区中川北山町	中川51号線	15	8.3	鋼橋	C
二条大橋	中京区鉾田町	二条通	85	12.6	鋼橋	C
二条橋	左京区岡崎成勝寺町	二条通	22	26.0	PC橋	A
新田橋	左京区大原小出石町	国道367号	2	11.3	BOX	B2
二ノ瀬橋	左京区大原小出石町	国道477号	22	7.3	鋼橋	C
日本丸橋	右京区京北細野町	日本丸橋線	14	3.6	鋼橋	A
猫塚橋	西京区山田猫塚町	松尾山田緯25号線	4	7.8	RC橋	B1
納所橋	伏見区納所星柳	京都守口線	16	18.3	RC橋	B1
野上橋	右京区京北大野町	大野比賀江中江線	75	4.2	PC橋	B1
乃木橋	伏見区桃山町伊賀	桃山経50号線	15	5.2	PC橋	B1
野田橋	伏見区竹田狩賀町	竹田緯72号線	19	2.1	鋼橋	B1
野田橋	伏見区深草野田町	深草緯58号線	16	1.9	RC橋	C
野中橋	左京区静市野中町	静市経17号線	21	6.9	鋼橋	C
野々宮跨線橋	右京区嵯峨野々宮町	嵯峨経195号線	16	2.9	鋼橋	C
野溝橋	山科区小山南溝町	小山大宅線(2)	17	12.8	PC橋	B1
橋本1号橋	伏見区横大路橋本	観月橋横大路線	4	22.1	BOX	B1
羽束師人道橋	伏見区羽束師鴨川町	伏見柳谷高槻線	238	4.8	鋼橋	B1
羽束師橋	伏見区羽束師鴨川町	伏見柳谷高槻線	742	16.0	鋼橋	B2

橋りょう名	所在地	路線名	橋長 (m)	幅員 (m)	橋種	健全度
八ノ坪橋	左京区岩倉下在地町	洛北第二緯9号線	16	16.8	PC橋	A
中島第1橋	西京区下津林中島町	久世5号線	17	6.8	PC橋	B1
花尻橋	左京区八瀬花尻町	国道367号	28	10.5	鋼橋	B2
花園橋	左京区上高野山ノ橋町	岩倉山端線	28	22.1	鋼橋	B1
花山跨線橋	山科区北花山寺内町	勸修寺日ノ岡線	57	9.3	鋼橋	B1
馬場谷口橋	右京区京北小塩町	佐々里井戸線	20	4.4	RC橋	B2
番所橋	山科区榎辻番所ヶ口町	山科榎辻緯10号線	33	8.0	PC橋	B1
東川橋	左京区岩倉下在地町	洛北第二緯4号線	17	7.2	PC橋	A
東川原橋	西京区大原野上里北ノ町	大原野3号線	31	4.8	鋼橋	C
東定請橋	伏見区向島東定請	向島経94号線	17	7.0	PC橋	A
東住吉橋	伏見区住吉町	疏水右岸通	17	6.4	鋼橋	C
東丹波橋	伏見区桃山井伊掃部西町	丹波橋通(1)	15	6.8	PC橋	B1
東出橋	山科区勸修寺風呂尻町	山科勸修寺緯91号線	37	16.7	鋼橋	C
東野橋	山科区東野狐藪町	小野山科停車場線	17	5.9	鋼橋	C
東山橋	東山区福稲柿本町	—	68	6.1	PC橋	B2
肥後橋	伏見区西浜町	三栖向納所線	38	6.8	鋼橋	C
菱川十一号橋	伏見区羽束師菱川町	羽束師緯132号線	5	7.2	RC橋	B1
菱川南橋	伏見区羽束師菱川町	外環状線(2)	4	24.7	BOX	B1
毘沙門橋	右京区梅ヶ畑川東	国道162号	22	7.6	鋼橋	B2
樋ノ谷橋	左京区久多上の町	久多4号線	16	5.0	鋼橋	C
樋之詰橋	右京区京北下熊田町	下熊田浅江線	18	4.2	PC橋	B1
秀迫橋	右京区京北上黒田町	上黒田貴船線	18	5.7	PC橋	A
百角橋	右京区京北周山町	百角下太田線	26	4.2	PC橋	A
日吉橋	右京区京北中地町瀧ノ肩	国道477号	92	10.1	PC橋	A
日吉橋	右京区京北宮町	国道477号	56	6.3	鋼橋	C
日吉橋	右京区京北中江町	塔辻線	54	3.4	RC橋	B2
平黒橋	伏見区羽束師菱川町	久我14号線	25	4.7	鋼橋	C
平戸橋	伏見区豊後橋町	平戸通	18	5.8	鋼橋	C
平本橋	左京区大原勝林院町	国道367号	48	8.5	鋼橋	B1
蛭川2号橋	西京区大原野南春日町	大原野87号線	3	5.0	BOX	A
広長橋	伏見区下鳥羽広長町	京都守口線	4	18.4	BOX	B2
広芝大橋	左京区静市野中町	下鴨静原大原線	25	12.5	鋼橋	B1
広瀬橋	左京区広河原能見町	久多広河原線	20	5.8	鋼橋	C
広道橋	左京区岡崎円勝寺町	岡崎通(2)	25	17.8	鋼橋	B1
封シ川大橋	山科区榎辻封シ川町	山科榎辻緯5号線	33	7.2	鋼橋	C
深草橋	伏見区深草ススハキ町	深草緯39号線	16	3.2	鋼橋	C
福稲橋(南行)	東山区福稲柿本町	墨染通	16	8.4	RC橋	B2
福德寺橋	右京区京北下中町	福德寺線	20	4.5	鋼橋	C
福西大橋	西京区大原野東竹の里町三丁目	洛西2号線	32	25.8	鋼橋	B2

橋りょう名	所在地	路線名	橋長 (m)	幅員 (m)	橋種	健全度
福西北歩道橋	西京区大枝北福西町四丁目	洛西自歩51号線	146	6.0	鋼橋	C
福西歩道橋	西京区大枝北福西町三丁目	洛西自歩51号線	89	5.0	鋼橋	C
福西南橋	西京区大原野東竹の里町二丁目	洛西自歩51号線	29	6.0	鋼橋	B2
藤ノ森橋	伏見区直達橋南一丁目	深草緯98号線	16	4.3	RC橋	C
萩原橋	右京区嵯峨柳田町	宇多野嵐山山田線	15	12.7	RC橋	B1
伏見街道跨線橋	東山区本町9丁目	本町通(1)	53	3.2	鋼橋	C
古川躰橋	伏見区羽束師古川町	水垂上桂線	21	8.0	鋼橋	C
古川躰人道橋	伏見区羽束師古川町	水垂上桂線	20	2.3	鋼橋	C
古御所橋	右京区常磐森町	鹿ヶ谷嵐山線	9	109.8	PC橋	A
古道橋	左京区鞍馬本町	京都広河原美山線	7	4.9	PC橋	A
古門前橋	東山区石橋町	弥栄経3号線	17	7.0	鋼橋	C
蛇ヶ谷橋	左京区鞍馬本町	上黒田貴船線	18	5.3	RC橋	B1
弁天橋	伏見区葭島矢倉町	—	22	7.4	PC橋	B1
坊橋	右京区京北小塩町	上坂線	20	4.8	鋼橋	C
宝来橋	右京区京北周山町	寺田線	33	6.8	PC橋	B1
蓬萊橋	伏見区南浜町	納屋町通	18	5.5	RC橋	C
星谷上橋	右京区京北細野町	宮ノ辻神吉線	16	2.1	鋼橋	C
星谷橋	右京区京北細野町	星谷線	29	4.0	RC橋	B2
細野谷橋	右京区京北細野町	国道162号	4	7.9	RC橋	C
細野橋	右京区京北細野町	国道162号	13	10.6	PC橋	B1
菩提第二橋	右京区鳴滝	鷹峯2号線	7	3.6	RC橋	A
保津峡橋	右京区嵯峨水尾鳩ヶ巢	新保津停車場線	54	8.1	鋼橋	C
堀田橋	伏見区深草堀田町	深草緯81号線	16	3.5	鋼橋	C
堀川丸太町橋	上京区上堀川町	鹿ヶ谷嵐山線	13	35.3	PC橋	A
前田橋	左京区大原小出石町	国道367号	20	8.5	鋼橋	B2
前田橋	西京区上桂前田町	桂経47号線	3	5.4	RC橋	A
孫田橋	左京区静市静原町	—	16	4.7	鋼橋	C
榊形橋	伏見区榊形町	納屋町通	23	6.3	鋼橋	A
松尾橋	右京区梅津大縄場町	宇多野嵐山山田線	200	11.0	RC橋	C
松ヶ崎橋	左京区松ヶ崎小竹藪町	上賀茂山端線	42	22.8	鋼橋	B2
松ヶ崎人道橋	左京区松ヶ崎小竹藪町	松ヶ崎経4号線	50	2.4	鋼橋	A
松原橋	東山区宮川筋五丁目	松原通	84	6.7	鋼橋	C
丸太町橋	上京区俵屋町	鹿ヶ谷嵐山線	92	22.8	鋼橋	B2
まんだら橋	右京区嵯峨鳥居本中筋町	嵯峨緯66号線(2)	3	19.2	BOX	A
御蔭橋	左京区下鴨宮河町	下鴨大津線	58	12.8	鋼橋	C
三雲橋	伏見区治部町	下鳥羽街道	40	9.2	鋼橋	A
美杉橋	右京区梅ヶ畑川東	国道162号	65	9.7	鋼橋	A
三栖高架橋	伏見区三栖四丁目	観月橋横大路線	476	17.0	鋼橋	B1
三栖高架橋西側橋	伏見区三栖四丁目	観月橋横大路線	10	25.0	BOX	B1

橋りょう名	所在地	路線名	橋長 (m)	幅員 (m)	橋種	健全度
美豆跨線橋	伏見区淀美豆町	淀219号線	150	12.5	PC橋	C
三栖橋	伏見区横大路下三栖山殿	三栖向納所線	47	11.8	鋼橋	B1
御菌橋	北区上賀茂御菌口町	上賀茂緯440号線	69	11.6	鋼橋	C
三ツ杭橋	伏見区竹田三ツ杭町	竹田緯108号線	12	9.7	PC橋	A
南梅津橋	右京区梅津後藤町	四条通(3)	18	6.7	鋼橋	C
南煤本橋	山科区西野煤本町	山科西野緯22号線	9	6.0	鋼橋	C
南浦橋	南区久世東土川町	久世44号線	24	12.8	鋼橋	A
南鍬ノ本橋	伏見区横大路鍬ノ本	京都守口線	4	18.1	BOX	B2
南條橋	西京区大原野上羽町	大原野11号線	16	3.0	RC橋	B2
南茶屋橋	西京区大原野南春日町	大原野4号線	7	9.0	RC橋	B1
南出橋	左京区八瀬秋元町	八瀬1号線	21	2.1	RC橋	B2
南野田橋	伏見区深草野田町	深草緯149号線(1)	13	13.1	PC橋	A
南橋	西京区大原野石見町	大原野28号線	28	5.2	鋼橋	B1
南真幡木五号橋	伏見区竹田東小屋ノ内町	新城南宮道	2	27.8	RC橋	C
美濃瀬橋	左京区八瀬花尻町	国道367号	30	11.9	鋼橋	B2
三宅橋	左京区上高野北川原町	国道367号	31	12.0	RC橋	A
三宅人道橋(歩道)	左京区上高野北川原町	国道367号	35	2.8	鋼橋	B2
宮ノ後橋	伏見区横大路下三栖宮ノ後	観月橋横大路線	5	29.4	BOX	B1
宮ノ後橋東橋	伏見区横大路下三栖宮ノ後	観月橋横大路線	8	22.0	BOX	B1
宮ノ下橋	右京区京北上弓削町	下川十一線	29	3.4	RC橋	C
宮ノ辻橋	右京区京北細野町	国道162号	13	8.6	RC橋	C
みやの橋	右京区京北細野町	宮ノ辻神吉線	43	8.4	鋼橋	B1
宮ノ前橋	西京区大原野灰方町	大原野14号線	17	5.8	PC橋	B2
宮ノ前橋	右京区京北明石町	中地熊田線	11	11.0	RC橋	B1
宮前橋	伏見区淀大下津町	奥海印寺納所線	271	9.8	鋼橋	C
深山橋	左京区花背原地町	京都広河原美山線	11	9.7	鋼橋	C
向島跨道橋	伏見区向島四ツ谷池	向島経85号線	126	10.0	鋼橋	C
向畑橋	伏見区深草向畑町	大津淀線	6	12.3	RC橋	C
向山1号橋	左京区静海市原町	京都広河原美山線	27	12.5	鋼橋	C
向山1号橋	左京区静海市原町	静市緯33号線	24	8.5	PC橋	B1
向山2号橋	左京区静海市原町	京都広河原美山線	28	12.5	鋼橋	C
向山3号橋	左京区静海市原町	京都広河原美山線	28	12.0	鋼橋	B1
向山4号橋	左京区静海市原町	京都広河原美山線	40	12.0	鋼橋	C
— (無名)	右京区京北明石町	西代下免線	15	3.6	鋼橋	B1
— (無名)	右京区京北上弓削町	国道162号	3	17.8	BOX	B2
— (無名)	右京区京北上弓削町	国道162号	3	11.6	BOX	C
室地橋	右京区京北田貴町	佐々江下中線	12	9.2	PC橋	A
夫婦橋	右京区梅ヶ畑川西町	国道162号	37	10.0	鋼橋	B1
目無橋	左京区岩倉上蔵町	岩倉山端線	10	6.2	RC橋	A

橋りょう名	所在地	路線名	橋長 (m)	幅員 (m)	橋種	健全度
雌鳥橋	左京区八瀬野瀬町	国道367号	150	12.5	鋼橋	B2
毛利橋	伏見区問屋町	毛利橋通	27	9.0	鋼橋	A
元井出橋	左京区大原戸寺町	大原3号線	27	4.0	鋼橋	C
辰橋	上京区堀川下之町	一条通	14	11.5	PC橋	A
紅葉橋	西京区大原野上里北ノ町	大原野上里経17号線	29	8.5	PC橋	B2
紅葉橋	左京区花背大布施町	国道477号	10	9.2	鋼橋	C
紅葉人道橋	西京区大原野上里北ノ町	大原野上里経17号線	30	2.8	鋼橋	C
桃ノ木橋	西京区下津林中島町	牛ヶ瀬経171号線	16	12.0	PC橋	A
桃山高架橋	伏見区平戸町	観月橋横大路線	314	17.0	鋼橋	C
桃山東1号橋	伏見区深草大亀谷岩山町	桃山東経4号線	2	13.1	RC橋	A
門口三ノ橋	南区吉祥院西ノ庄東屋敷町	西七条緯28号線	32	7.0	PC橋	A
門口2の橋	南区吉祥院西ノ庄猪之馬場町	西七条緯30号線	17	6.8	鋼橋	C
薬師下橋	西京区嵐山薬師下町	松尾嵐山経39-1号線	5	4.3	RC橋	C
薬師堂橋	伏見区納所薬師堂	京都守口線	6	19.1	BOX	B1
八瀬1号橋	左京区八瀬秋元町	国道367号	18	12.0	PC橋	A
八瀬2号橋	左京区八瀬秋元町	国道367号	18	12.0	PC橋	B1
八瀬大橋	左京区八瀬秋元町	八瀬45号線	25	6.8	RC橋	C
八瀬林橋	左京区八瀬秋元町	八瀬124号線	20	2.9	鋼橋	C
矢谷上橋	右京区京北下弓削町	清田矢谷線	29	8.0	PC橋	B1
矢谷下橋	右京区京北下弓削町	金屋矢谷線	28	6.0	PC橋	A
八千代橋	右京区京北周山町	河端線	60	10.3	鋼橋	C
屋根橋	右京区京北細野町	中区上区線	9	4.6	鋼橋	B1
八幡橋	右京区梅ヶ畑向ノ地町	国道162号	5	13.0	RC橋	C
八樹橋	左京区花背八樹町	京都広河原美山線	37	4.9	鋼橋	C
大和大路跨線橋	東山区今熊野池田町	大和大路通	24	2.8	鋼橋	C
山鳥橋	西京区大原野上里北ノ町	大原野3号線	31	4.8	鋼橋	C
山ノ内橋	右京区太秦安井松本町	二条停車場嵐山線	13	30.3	PC橋	B1
山端跨線橋	左京区山端大塚町	白川通(1)	199	14.0	PC橋	B2
山端跨線橋(歩道)	左京区山端大塚町	白川通(1)	74	2.8	鋼橋	C
山端橋	左京区上高野西水室町	上高野34号線	36	8.0	RC橋	C
弓槻小橋	右京区京北弓槻町東垣内	向弓槻線	73	6.2	PC橋	B1
弓槻橋	右京区京北弓槻町	愛宕弓槻線	75	9.2	PC橋	A
百合鼻橋	右京区京北上弓削町	百合鼻線	20	5.0	鋼橋	C
揺橋	北区大森芦堂町	大森経69号線	20	8.2	PC橋	A
養老田川橋	右京区西院日照町	嵐山西院線	8	22.8	BOX	B1
横井橋	西京区大原野灰方町	大原野17号線	12	3.8	鋼橋	C
横差橋	左京区花背八樹町	京都広河原美山線	65	9.2	鋼橋	B2
横縄橋	伏見区深草上横縄町	深草緯16号線	16	2.3	鋼橋	C
吉野橋	右京区京北上黒田町吉野	国道477号	75	11.0	鋼橋	B1

橋りょう名	所在地	路線名	橋長 (m)	幅員 (m)	橋種	健全 度
善峰一の橋	西京区大原野小塩町	向日善峰線	11	5.9	RC橋	B1
淀高架橋	伏見区淀木津町	宇治淀線	228	8.6	RC橋	C
四ノ坪橋	左京区岩倉大鷲町	岩倉21号線	16	7.3	PC橋	B1
洛西大橋	西京区大原野東境谷町二丁目	洛西8号線	32	22.8	鋼橋	C
洛西中央歩道橋	西京区大原野東境谷町一丁目	洛西自歩53号線	206	3.4	鋼橋	C
洛北第三2号橋	左京区岩倉幡枝町	洛北第三経5号線	2	7.7	PC橋	B1
離宮橋	山科区西野離宮町	山科東野緯7号線	36	10.5	鋼橋	B1
竜返橋	左京区大原大見町	大原17号線	16	4.6	鋼橋	C
陸北橋	右京区京北井戸町小塩口	国道477号	21	6.1	RC橋	B2
冷泉橋	左京区岡崎西天王町	冷泉通	23	14.4	PC橋	B2
呂川橋	左京区大原勝林院町	国道367号	10	8.5	PC橋	B2
六地藏橋	伏見区桃山町西尾	桃山緯79号線(1)	44	7.0	PC橋	A
六地藏橋人道橋	伏見区桃山町西尾	桃山緯79号線(1)	45	3.8	鋼橋	A
六反田橋	右京区嵯峨野六反田町	嵯峨野緯54号線	19	4.7	鋼橋	C
六反畑橋	伏見区横大路六反畑	京都守口線	3	18.3	BOX	B1
脇ヶ原橋	左京区八瀬秋元町	国道367号	5	7.5	BOX	B1
脇田橋	伏見区羽束師古川町	羽束師33-1号線	25	5.0	PC橋	B1
和田橋	左京区大原来迎院町	大原26号線	22	4.8	RC橋	C
綿森橋	伏見区深草綿森町	深草緯46号線	16	2.3	RC橋	C